

LK SmartSolar SLL

per le versioni firmware 1.07 o superiori



Centralina solare

Manuale per il tecnico qualificato

Installazione

Comando

Funzioni e opzioni

Ricerca guasti

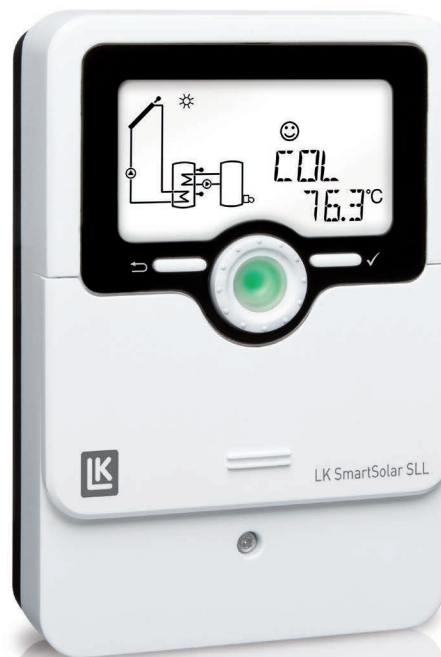

11217170



Il portale Internet per un accesso semplice e sicuro ai dati dell'impianto – www.vbus.net

Grazie di aver acquistato questo apparecchio.

Leggere attentamente queste istruzioni per poter usufruire in maniera ottimale di questo apparecchio. Conservare le istruzioni per riferimenti futuri.

it
Manuale

Avvertenze per la sicurezza

Osservare queste avvertenze per la sicurezza per escludere pericoli e danni a persone e materiali.

Pericolo di scossa elettrica:

- Prima di eseguire qualsiasi intervento sull'apparecchio, staccarlo dalla rete elettrica.
- L'apparecchio deve poter essere staccato dalla rete elettrica in qualsiasi momento.
- Non accendere l'apparecchio in caso di danni visibili.

L'apparecchio non può essere utilizzato da bambini o da persone con ridotte capacità fisiche, sensoriali o mentali o senza esperienza e conoscenza. Accertarsi che i bambini non giochino con l'apparecchio!

Collegare all'apparecchio soltanto accessori autorizzati dal costruttore!

Prima della messa in funzione, accertarsi che l'involucro sia regolarmente chiuso.

Prima della consegna al gestore, digitare il codice utente cliente!

Destinatari

Le presenti istruzioni si rivolgono esclusivamente a personale qualificato e autorizzato. I lavori elettrici devono essere eseguiti esclusivamente da un elettricista specializzato.

La prima messa in funzione deve essere eseguita da personale specializzato e autorizzato.

Con personale specializzato autorizzato si intendono persone che dispongono di conoscenze teoriche e di esperienza in materia di installazione, messa in funzione, funzionamento, manutenzione ecc. di apparecchi elettrici/elettronici e di sistemi idraulici e conoscono le norme e i regolamenti applicabili.

Prescrizioni

In caso di interventi sull'impianto, osservare le prescrizioni, norme e direttive vigenti!

Indicazioni relative all'apparecchio

Uso conforme allo scopo previsto

La centralina solare è progettata per il comando e la regolazione elettronica degli impianti standard, solari e di riscaldamento in considerazione dei dati tecnici enunciati nel presente manuale.

Qualsiasi altro utilizzo è considerato non conforme allo scopo previsto.

Per uso conforme allo scopo previsto si intende il rispetto delle indicazioni fornite nelle presenti istruzioni.

L'uso non conforme allo scopo previsto comporta l'esclusione di qualsiasi garanzia.



Nota

Forti campi elettromagnetici possono compromettere il funzionamento dell'apparecchio.

- ➔ Assicurarsi che l'apparecchio e il sistema non siano sottoposti a forti campi elettromagnetici.

Dichiarazione di conformità UE

Il prodotto è conforme alle direttive rilevanti ed è munito della marcatura CE. La dichiarazione di conformità può essere richiesta dal fabbricante.



Dotazione

La dotazione di questo prodotto è indicata sull'etichetta applicata sull'imballo.

Immagazzinamento e trasporto

Il prodotto può essere immagazzinato a una temperatura ambiente di 0 ... 40 °C e in locali asciutti.

Trasportare il prodotto soltanto nell'imballo originale.

Pulizia

Pulire il prodotto con un panno asciutto. Non utilizzare detergenti aggressivi.

Messa fuori servizio

1. Scollegare l'apparecchio dall'alimentazione elettrica.
2. Smontare l'apparecchio.

Smaltimento

- Smaltire il materiale di imballaggio dell'apparecchio nel rispetto dell'ambiente.
- Alla fine della sua vita utile il prodotto non deve essere smaltito insieme ai rifiuti urbani. Smaltire gli apparecchi usati tramite un organo autorizzato. Su richiesta prendiamo indietro gli apparecchi usati comprati da noi e garantiamo uno smaltimento nel rispetto dell'ambiente.



Spiegazione dei simboli

Le avvertenze sono contrassegnate da un simbolo di avvertimento!

I **termini di segnalazione** indicano la gravità del pericolo che può verificarsi se non viene evitato.

AVVERTENZA significa che possono verificarsi danni a persone, in alcune circostanze anche lesioni mortali.



→ Indicano come evitare il pericolo imminente!

ATTENZIONE significa che possono verificarsi danni materiali.



→ Indicano come evitare il pericolo imminente!



Nota

Le note sono contrassegnate da un simbolo di informazione.

→ I testi contrassegnati da una freccia indicano ciascuno una singola operazione da eseguire.

1. I testi contrassegnati da cifre indicano più operazioni da eseguire in sequenza.

La centralina è ottimizzata per l'uso in impianti solari e di riscaldamento piccoli e medi, offre 10 sistemi preconfigurati. La LK SmartSolar SLL è la prima centralina ad includere un controllo di funzionamento automatico secondo la direttiva VDI 2169.

Inoltre, è provvista di un relè bassa tensione privo di potenziale per il riscaldamento integrativo e di un ingresso impulsi per realizzare bilanci termici con un flussometro V40.

Indice

1	Panoramica	5	4	Display System Monitoring	22
2	Installazione	6	4.1	Schema di sistema.....	22
2.1	Montaggio	6	4.2	Ulteriori indicazioni.....	23
2.2	Collegamento elettrico.....	6	5	Menu Stato/Valori di misura	23
2.3	Comunicazione dati/Bus.....	8	7	Messa in funzione	24
2.4	Panoramica dei sistemi	9	6	Valori di bilancio	24
2.5	Sistemi	10	8	Indicazioni, funzioni e opzioni	27
3	Comando e funzione	20	8.1	Menu Stato	27
3.1	Tasti e interruttore rotativo	20	8.2	Panoramica del menu principale	31
3.2	Microtasti per la modalità manuale e la funzione vacanza.....	20	9	Codice utente e piccolo menu Parametri	52
3.3	Spia di controllo	20	10	Messaggi	52
3.4	Struttura del menu	20	11	Ricerca degli errori	53
3.5	Selezionare voci di menu e impostare valori.....	21	12	Indice	56
3.6	Resettare i valori di bilancio	21			

1 Panoramica

- 3 uscite relè (dei quali 1 relè bassa tensione senza potenziale)
- 4 ingressi per sonde di temperatura Pt1000, Pt500 o KTY
- 1 ingresso impulsi V40
- 2 uscite PWM per la regolazione di velocità delle pompe ad alta efficienza
- 10 sistemi base a scelta
- Controllo di funzionamento automatico secondo VDI 2169

Dimensioni e distanze minime

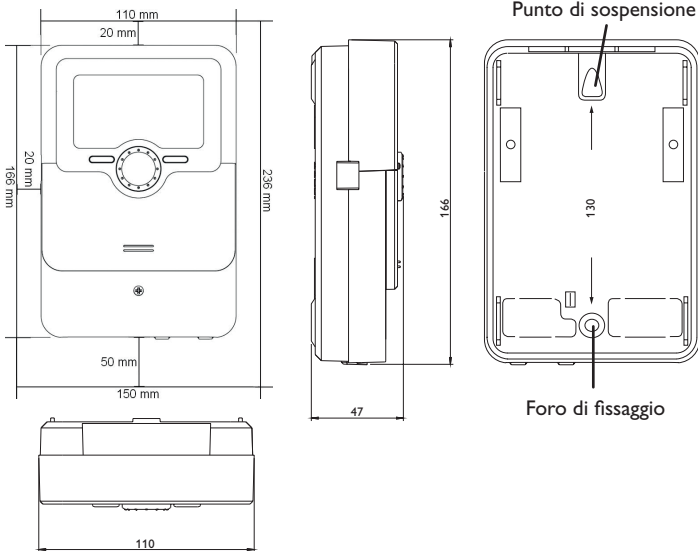

Dati tecnici

Ingressi: 4 sonde temperatura Pt1000, Pt500 o KTY, 1 ingresso impulsi V40

Uscite: per 2 relè semiconduttori, 1 relè a bassa tensione privo di potenziale e 2 uscite PWM

Frequenza PWM: 1000 Hz

Tensione PWM: 10,5 V

Potere di interruzione:

1 (1) A 240 V~ (relè semiconduttore)

1 (1) A 30 V== (relè privo di potenziale)

Potere totale di interruzione: 2 A 240 V~

Alimentazione: 100–240 V~ (50–60 Hz)

Tipo di collegamento: X

Standby: 0,71 W

Classi di controlli della temperatura: I

Contributo all'efficienza energetica: 1 %

Funzionamento: Tipo 1.B.C.Y

Tensione impulsiva nominale: 2,5 kV

Interfaccia dati: VBus®

Distribuzione di corrente dal VBus®: 60 mA

Funzioni: conta ore di esercizio, funzione collettore a tubi, funzione termostato, regolazione di velocità e bilancio termico, parametri regolabili e opzioni attivabili anche ad impianto funzionante (a mezzo menu), funzioni diagnostico e bilancio, controllo di funzionamento secondo VDI 2169

Involucro: in plastica, PC-ABS e PMMA

Montaggio: a parete o anche all'interno del quadro elettrico

Visualizzazione/Display: display System Monitoring luminoso per visualizzare l'impianto, un campo a 16 segmenti, 8 simboli e una spia di controllo (Lightwheel®)

Comando: mediante 4 tasti e 1 interruttore rotativo (Lightwheel®)

Tipo di protezione: IP 20/EN 60529

Grado di protezione: I

Temperatura ambiente: 0... 40 °C

Grado di inquinamento: 2

Umidità relativa: 10... 90%

Fusibile: T2A

Altitudine massima: 2000 m.s.l.m.

Dimensioni 110 x 166 x 47 mm

2 Installazione

2.1 Montaggio

AVVERTENZA! Rischio di scosse elettriche!



Prestare attenzione dopo aver aperto l'involucro della centralina: parti sotto alta tensione!

→ **Prima di aprire l'involucro, assicurarsi sempre che la centralina sia staccata onnipolarmente dalla rete elettrica!**



Nota:

Forti campi elettromagnetici possono compromettere il funzionamento dell'apparecchio.

→ Assicurarsi che l'apparecchio e il sistema non siano sottoposti a forti campi elettromagnetici.

Il montaggio della centralina deve essere effettuato esclusivamente in ambienti chiusi ed asciutti.

La centralina deve poter essere separata dalla rete elettrica mediante un dispositivo supplementare (con una distanza minima di distacco su tutti i poli di 3 mm) oppure mediante un dispositivo di distacco (fusibile) conforme alle norme vigenti.

In fase d'installazione prestare attenzione che il cavo di collegamento alla rete elettrica ed i cavi delle sonde rimangano separati.

Per fissare la centralina al muro, procedere come segue:

1. Svitare la vite a croce dalla mascherina e staccare quest'ultima dal resto della scatola estraendola verso il basso.
2. Segnare il punto di sospensione, eseguire il relativo foro ed inserirci il tassello e la vite corrispondenti compresi nella fornitura.
3. Agganciare l'involucro al punto di sospensione, segnare il punto di fissaggio inferiore (distanza tra i fori 130 mm).
4. Inserire il tassello inferiore.
5. Agganciare l'involucro in alto e fissarlo con la vite di fissaggio inferiore.
6. Provvedere ai collegamenti elettrici in base allo schema di allacciamento dei morsetti (vedi pagina 6).
7. Rimettere in posizione la mascherina.
8. Bloccare l'involucro mediante la vite di fissaggio.

2.2 Collegamento elettrico

AVVERTENZA! Rischio di scosse elettriche!



Prestare attenzione dopo aver aperto l'involucro della centralina: parti sotto alta tensione!

→ **Prima di aprire l'involucro, assicurarsi sempre che la centralina sia staccata onnipolarmente dalla rete elettrica!**

ATTENZIONE! Scariche elettrostatiche!



Le scariche elettrostatiche possono danneggiare i componenti elettronici!

→ **Prima di toccare le parti interne dell'involucro eliminare le cariche elettrostatiche. A tal fine toccare un oggetto messo "a terra" (ad es. rubinetto, radiatore ecc.).**



Nota:

Allacciare la centralina alla rete elettrica sempre per ultimo!



Nota:

Nel caso di utilizzo di apparecchiature elettriche a velocità non regolabile quali valvole, impostare la velocità dei relativi relè su 100%.



Nota:

L'apparecchio deve poter essere staccato dalla rete elettrica in qualsiasi momento.

→ Installare la spina in modo tale che sia sempre accessibile.

→ Altrimenti installare un interruttore direttamente accessibile.

Se il cavo di alimentazione risulta danneggiato, sostituirlo con un speciale cavo di collegamento, reperibile presso il produttore o il servizio di assistenza.

Non accendere il dispositivo in caso di danni visibili!

La centralina deve essere alimentata da rete elettrica con un adeguato cavo. La tensione elettrica deve essere di 100–240 V~ (50–60 Hz).

La centralina è equipaggiata con tre relè ai quali possono essere allacciate pompe, valvole ecc.:

- I relè 1 ... 2 sono semiconduttori, adatti anche alla regolazione di velocità.
Conduttore R1 ... R2
Conduttore neutro N
Conduttore di protezione ⊕
- Il relè 4 è un relè bassa tensione senza potenziale

La centralina è fornita in base alle varianti con il cavo di alimentazione e le sonde già collegati. Altrimenti procedere come segue:

I cablaggi flessibili devono essere fissati all'involucro della centralina con le apposite staffe e viti per permettere lo scarico di trazioni.

Le **sonde temperatura** (S1 fino a S4) vanno collegate con polarità indifferente ai seguenti morsetti:

S1 = Sonda 1 (sonda collettore)

S2 = Sonda 2 (sonda serbatoio in basso)

S3 = Sonda 3 (ad es. sonda serbatoio in alto)

S4 = Sonda 4 (ad es. sonda serbatoio 2)

I cavi apportano bassa tensione e non devono essere posati nello stesso condotto con altri cavi che conducano più di 50 V (attenersi alle disposizioni pertinenti locali e alle direttive). Le lunghezze dei cavi dipendono dalla sezione.

Esempio: fino a 100 m per 1,5 mm², fino a 50 m per 0,75 mm². I cavi possono essere prolungati con un cavo a due conduttori reperibile in commercio.

Allacciare il flussometro **V40** con polarità indifferente ai morsetti V40 e GND.

I morsetti contrassegnati **PWM** sono uscite di comando per le pompe ad alta efficienza.

Allacciamento elettrico di una pompa ad alta efficienza (pompa HE)

La regolazione di velocità delle pompe ad alta efficienza avviene tramite un segnale PWM. La pompa deve essere allacciata contemporaneamente a un relè (alimentazione elettrica).

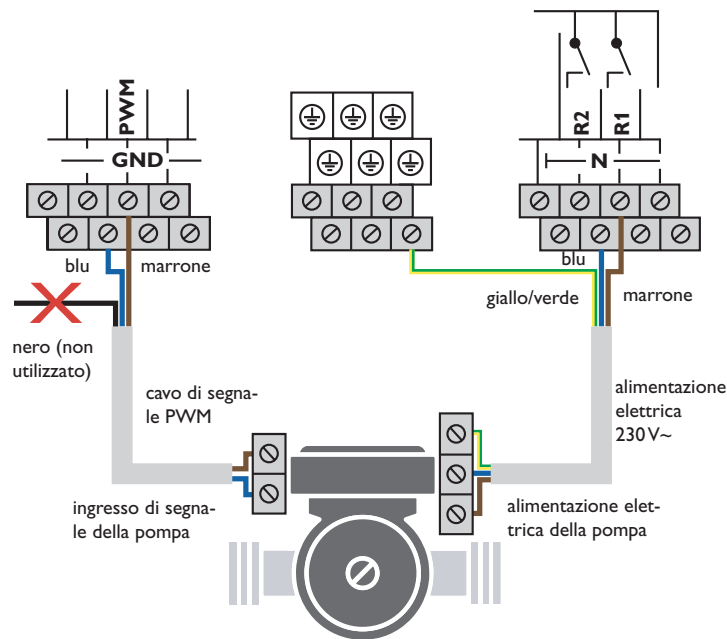

Nota:

Per ulteriori informazioni sul comando dei relè, vedi pagina 43.

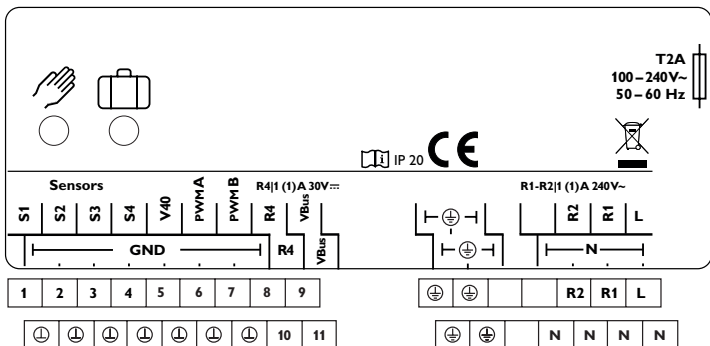

L'**allacciamento alla rete** avviene sui seguenti morsetti:

Conduttore neutro N

Conduttore L

Conduttore di protezione ⊕



Nota:

L'allacciamento delle sonde dipende dal sistema selezionato (vedi pagina 9).



Nota:

Per maggiori informazioni sulla prima messa in funzione, riportarsi a pagina 24.

2.3 Comunicazione dati/Bus

La centralina è provvista del **VBus**[®] con il quale comunicare con moduli esterni e alimentarli, in parte, con energia elettrica. Il collegamento avviene con polarità indifferente ai morsetti segnati con **VBus**.

Questo bus dati consente l'allacciamento di uno o più moduli **VBus**[®] alla centralina.

2.4 Panoramica dei sistemi

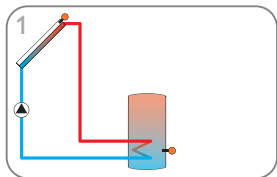

sistema con 1 serbatoio (p. 10)

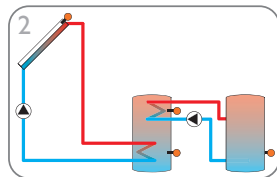

sistema con 2 serbatoi e scambio termico (p. 11)

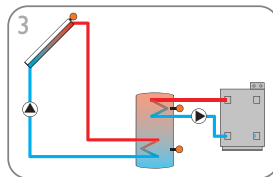

sistema con 1 serbatoio e scambio termico (p. 12)

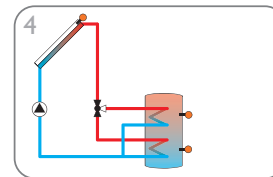

sistema con 1 serbatoio e 1 valvola a 3 vie per il caricamento stratificato del serbatoio (p. 13)

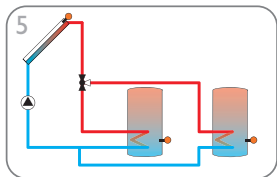

sistema con 2 serbatoi e comando valvola (p. 14)

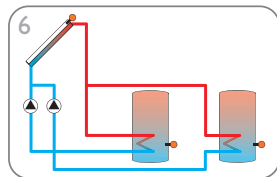

sistema con 2 serbatoi e comando pompa (p. 15)

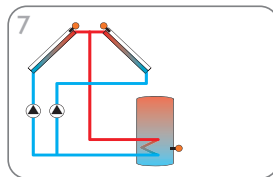

sistema con collettori est/ovest (p. 16)

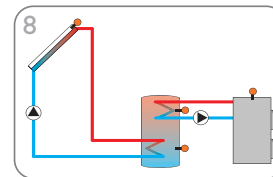

sistema con 1 serbatoio e caldaia a combustibile solido (p. 17)

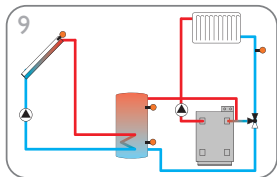

sistema con 1 serbatoio e innalzamento temperatura ritorno (p. 18)

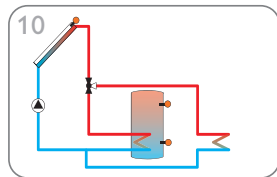

sistema con 1 serbatoio e asportazione del calore in eccesso (p. 19)

2.5 Sistemi

Sistema 1: sistema standard con 1 serbatoio

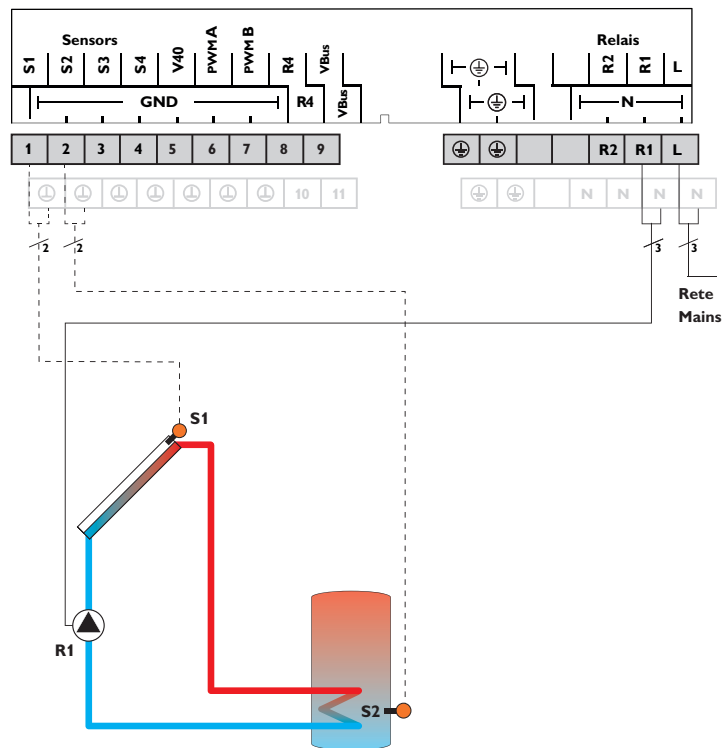

Sonde	
S1	Temperatura collettore 1/GND
S2	Temperatura serbatoio in basso 2/GND
S3	Disponibile 3/GND
S4	Disponibile 4/GND

Relè		
R1	Pompa solare	R1/N/PE
R2	Disponibile	R2/N/PE
R4	Disponibile	R4/R4

La centralina confronta la temperatura misurata dalla sonda S1 nel collettore con quella misurata dalla sonda S2 nel serbatoio. Appena la differenza di temperatura tra le sonde è maggiore o uguale al valore immesso per l'attivazione della pompa (R1), questa viene attivata e con ciò caricato il serbatoio finché raggiunge il valore di disattivazione o il valore massimo preimpostato.

Visualizzazione del sistema 1 sul display

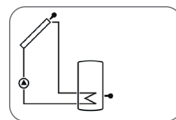

Sistema 2: Sistema con 2 serbatoi e scambio termico

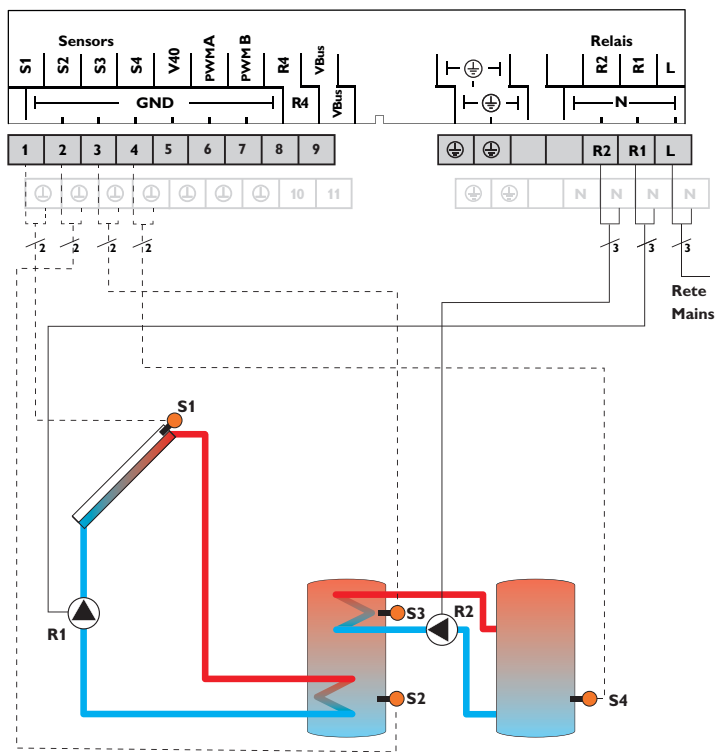

Sonde	
S1	Temperatura collettore
S2	Temperatura serbatoio in basso
S3	Temperatura scambio termico fonte di calore
S4	Temperatura scambio termico fonte fredda

Relè		
R1	Pompa solare	R1/N/PE
R2	Pompa di carico serbatoio	R2/N/PE
R4	Disponibile	R4/R4

La centralina confronta la temperatura misurata dalla sonda S1 nel collettore con quella misurata dalla sonda S2 nel serbatoio. Appena la differenza di temperatura tra le sonde è maggiore o uguale al valore immesso per l'attivazione della pompa (R1), questa viene attivata e con ciò caricato il serbatoio finché raggiunge il valore di disattivazione o il valore massimo preimpostato.

Lo scambio termico con il serbatoio esistente viene effettuato mediante una funzione differenziale supplementare (fonte di calore S3 / fonte fredda S4) via una pompa aggiuntiva (R2).

Visualizzazione del sistema 2 sul display

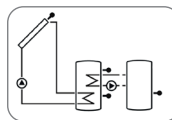

Sistema 3: sistema con 1 serbatoio e riscaldamento integrativo

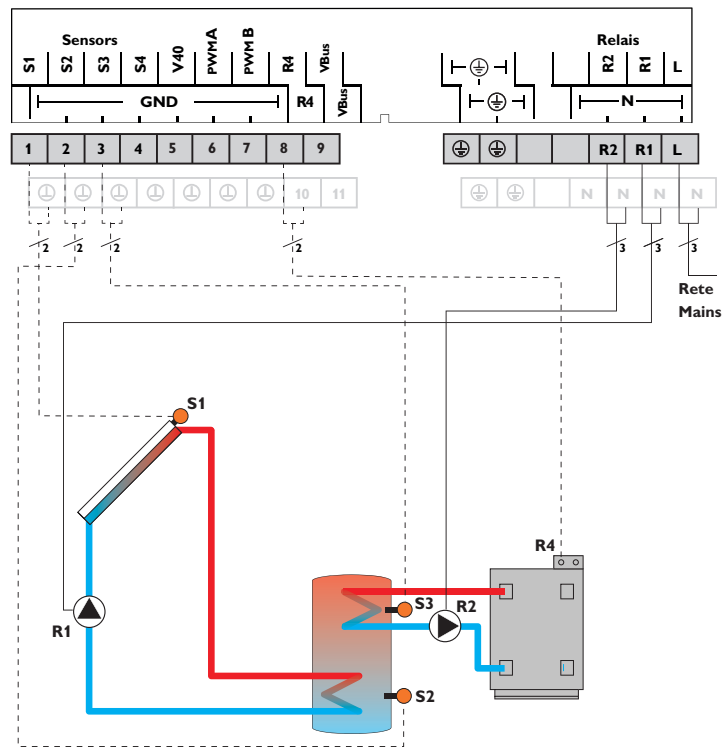

Sonde		
S1	Temperatura collettore	1/GND
S2	Temperatura serbatoio in basso	2/GND
S3	Temperatura riscaldamento integrativo	3/GND
S4	Disponibile	4/GND

Relè		
R1	Pompa solare	R1/N/PE
R2	Pompa di carico serbatoio	R2/N/PE
R4	Richiesta di riscaldamento integrativo	R4/R4

La centralina confronta la temperatura misurata dalla sonda S1 nel collettore con quella misurata dalla sonda S2 nel serbatoio. Appena la differenza di temperatura tra le sonde è maggiore o uguale al valore immesso per l'attivazione della pompa (R1), questa viene attivata e con ciò caricato il serbatoio finché raggiunge il valore di disattivazione o il valore massimo preimpostato.

Il riscaldamento integrativo (R2 e R4) viene realizzato tramite la funzione termostato (S3). Se la temperatura misurata dalla sonda S3 raggiunge il valore impostato per l'attivazione del riscaldamento integrativo, quest'ultimo viene attivato. Se detta temperatura raggiunge il valore impostato per la disattivazione del riscaldamento integrativo, quest'ultimo viene disattivato.

Visualizzazione del sistema 3 sul display

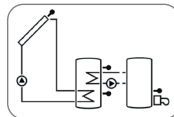

Sistema 4: sistema con 1 serbatoio e 1 valvola a 3 vie per il caricamento stratificato del serbatoio

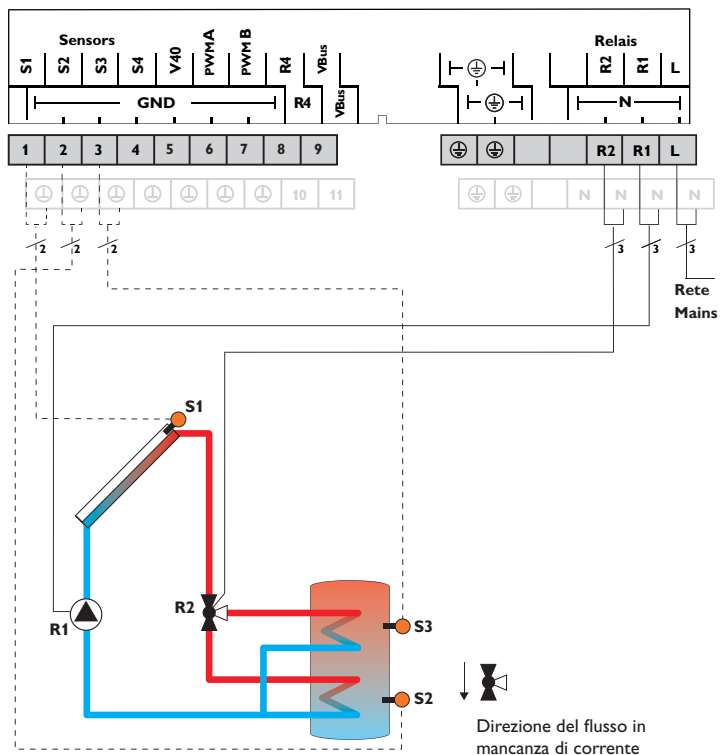

Sonde		
S1	Temperatura collettore	1/GND
S2	Temperatura serbatoio in basso	2/GND
S3	Temperatura serbatoio 1 in alto	3/GND
S4	Disponibile	4/GND

Relè		
R1	Pompa solare	R1/N/PE
R2	Valvola circuito solare	R2/N/PE
R4	Disponibile	R4/R4

La centralina confronta la temperatura misurata dalla sonda S1 con quella misurata dalle sonde S2 e S3. Appena le differenze misurate sono maggiori del valore immesso per l'attivazione della pompa (R1), questa viene attivata e la relativa zona del serbatoio caricata mediante la valvola (R2) al massimo finché raggiunge il valore di disattivazione o il valore massimo preimpostato. La logica delle priorità riscalda in primo luogo la zona superiore del serbatoio.

Visualizzazione del sistema 4 sul display

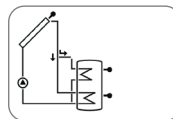

Sistema 5: sistema con 2 serbatoi, comando valvola, 1 pompa, 3 sonde e 1 valvola a 3 vie

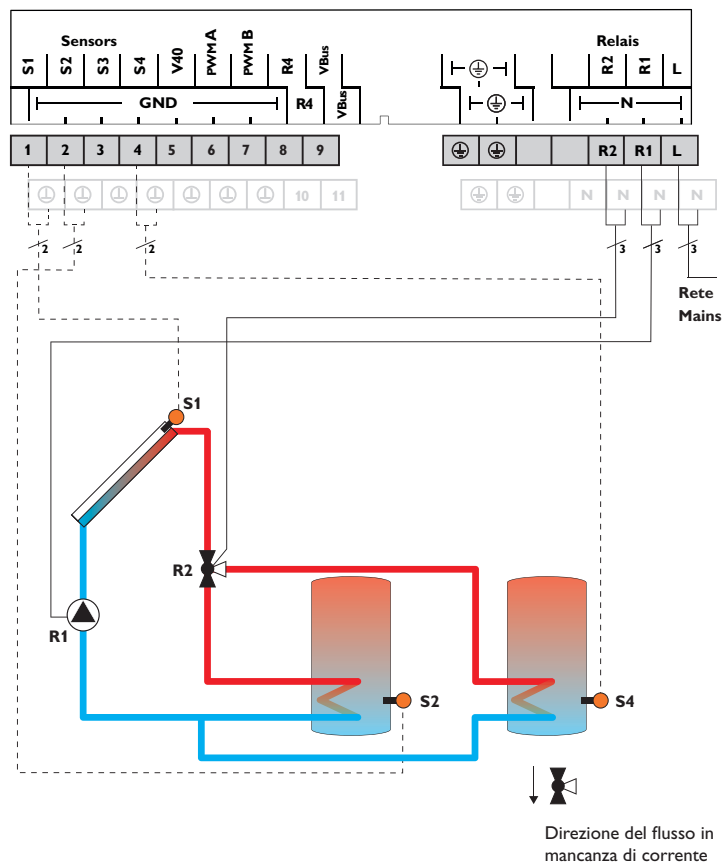

Sonde		
S1	Temperatura collettore	1/GND
S2	Temperatura serbatoio in basso	2/GND
S3	Disponibile	3/GND
S4	Temperatura serbatoio 2 in basso	4/GND

Relè		
R1	Pompa solare	R1/N/PE
R2	Valvola circuito solare	R2/N/PE
R4	Disponibile	R4/R4

La centralina confronta la temperatura misurata dalla sonda S1 con quella misurata dalle sonde S2 e S4. Appena le differenze misurate sono maggiori del valore immesso per l'attivazione della pompa (R1), questa viene attivata e il relativo serbatoio caricato mediante la valvola (R2) al massimo fino al valore nominale o al valore massimo impostato. La logica delle priorità riscalda in primo luogo il primo serbatoio.

Visualizzazione del sistema 5 sul display

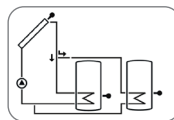

Sistema 6: sistema con 2 serbatoi e comando pompa

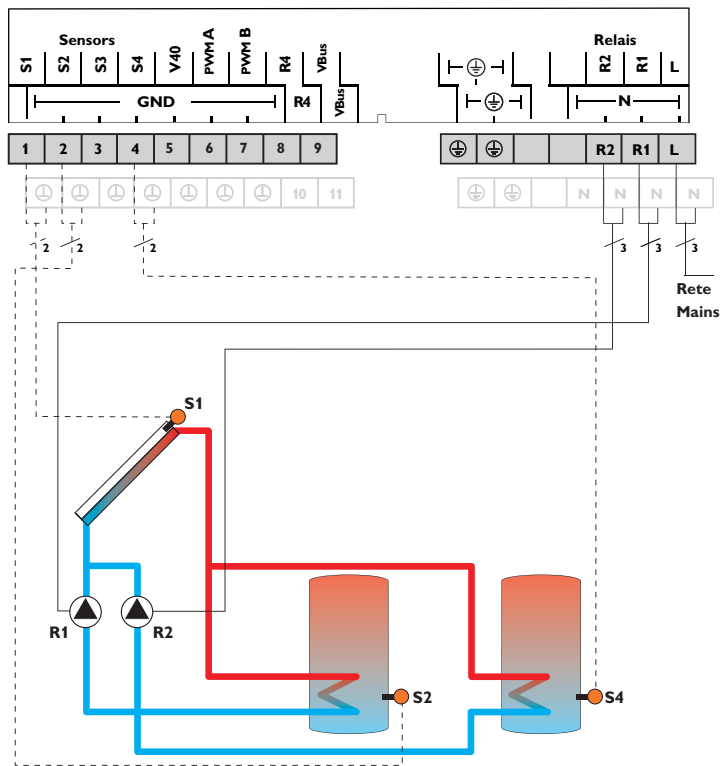

Sonde		
S1	Temperatura collettore	1/GND
S2	Temperatura serbatoio in basso	2/GND
S3	Disponibile	3/GND
S4	Temperatura serbatoio 2 in basso	4/GND

Relè		
R1	Pompa solare serbatoio	R1/N/PE
R2	Pompa solare del serbatoio 2	R2/N/PE
R4	Disponibile	R4/R4

La centralina confronta la temperatura misurata dalla sonda S1 con quella misurata dalle sonde S2 e S4. Appena le differenze misurate sono maggiori del valore immesso per l'attivazione della pompa (R1 e/o R2), questa viene attivata e il relativo serbatoio caricato al massimo fino al valore nominale o al valore massimo impostato. La logica delle priorità riscalda in primo luogo il primo serbatoio.

Visualizzazione del sistema 6 sul display

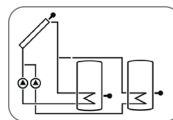

Sistema 7: sistema con collettori est/ovest

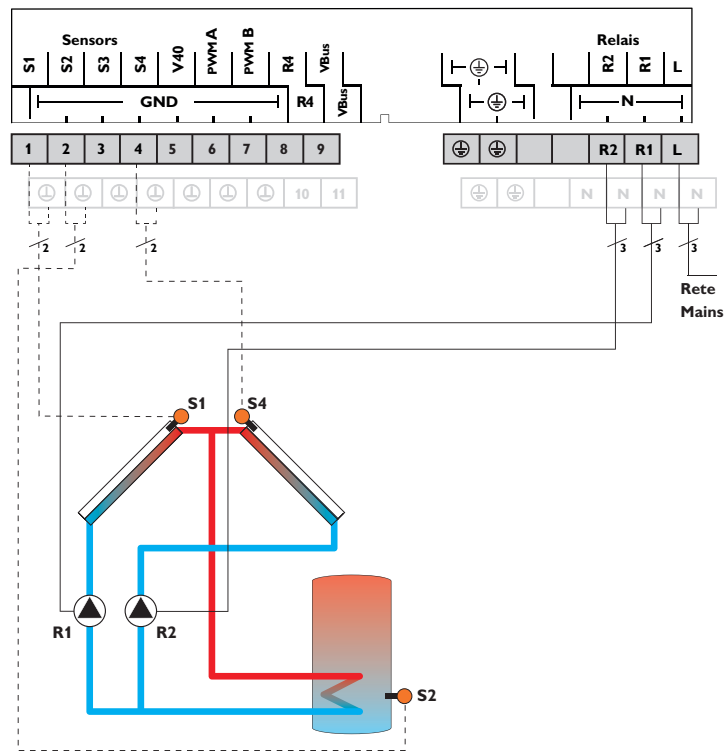

Sonde		
S1	Temperatura collettore	1/GND
S2	Temperatura serbatoio in basso	2/GND
S3	Disponibile	3/GND
S4	Temperatura collettore 2	4/GND

Relè		
R1	Pompa solare collettore	R1/N/PE
R2	Pompa solare collettore 2	R2/N/PE
R4	Disponibile	R4/R4

La centralina confronta la temperatura misurata dalle sonde S1 e S4 nel collettore con quella misurata dalla sonda S2 nel serbatoio. Appena una delle differenze misurate è maggiore del valore immesso per l'attivazione della pompa (R1 e/o R2), questa viene attivata e con ciò caricato il serbatoio finché raggiunge il valore di disattivazione o il valore massimo impostato.

Visualizzazione del sistema 7 sul display

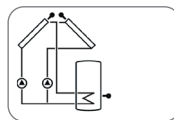

Sistema 8: sistema con 1 serbatoio e riscaldamento integrativo tramite caldaia a combustibile solido

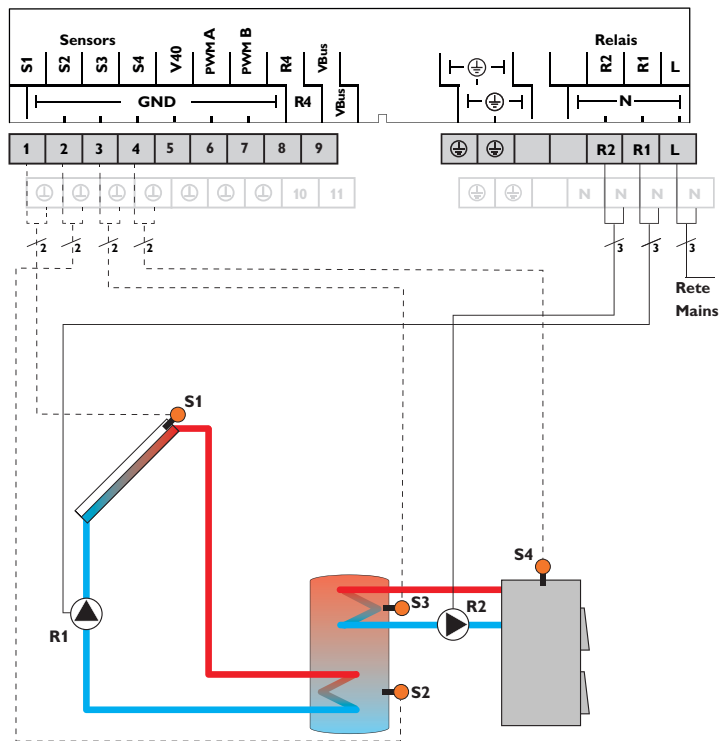

Sonde		
S1	Temperatura collettore	1/GND
S2	Temperatura serbatoio in basso	2/GND
S3	Temperatura serbatoio 1 in alto	3/GND
S4	Temperatura caldaia a combustibile solido	4/GND

Relè		
R1	Pompa solare	R1/N/PE
R2	Pompa di carico caldaia a combustibile solido	R2/N/PE
R4	Disponibile	R4/R4

La centralina confronta la temperatura misurata dalla sonda S1 nel collettore con quella misurata dalla sonda S2 nel serbatoio. Appena la differenza di temperatura tra le sonde è maggiore o uguale al valore immesso per l'attivazione della pompa (R1), questa viene attivata e con ciò caricato il serbatoio finché raggiunge il valore di disattivazione o il valore massimo preimpostato.

Il riscaldamento integrativo del serbatoio viene effettuato mediante una funzione differenziale supplementare (fonte di calore S4/fonte fredda S3) ed avviene con la caldaia a combustibile solido tramite una pompa aggiuntiva (R2).

Visualizzazione del sistema 8 sul display

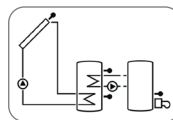

Sistema 9: sistema con 1 serbatoio e riscaldamento integrativo

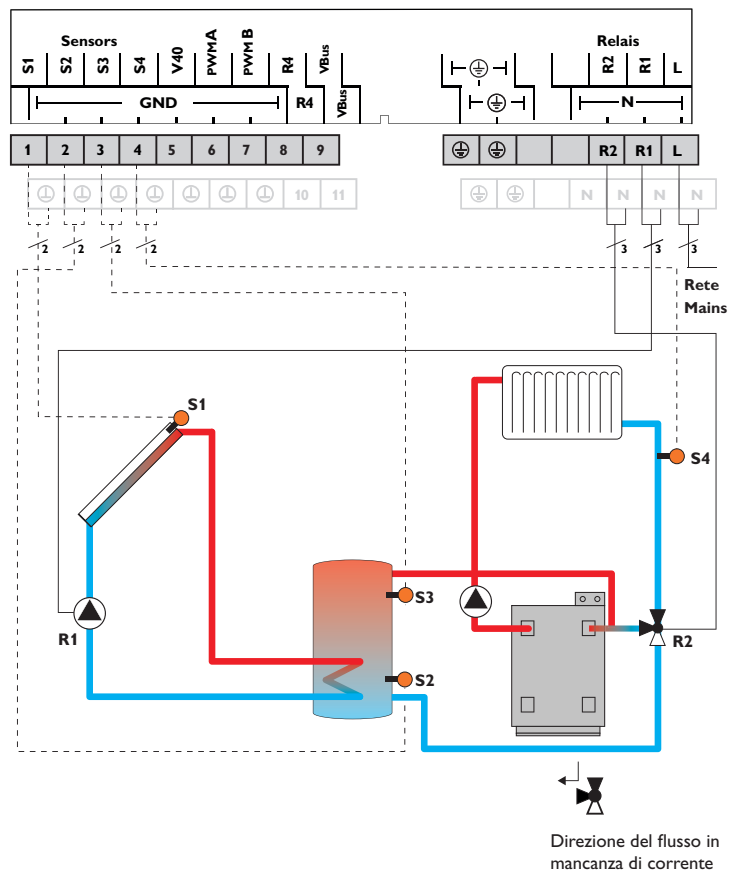

Sonde		
S1	Temperatura collettore	1/GND
S2	Temperatura serbatoio in basso	2/GND
S3	Temperatura innalzamento ritorno serbatoio	3/GND
S4	Temperatura ritorno riscaldamento	4/GND

Relè		
R1	Pompa solare	R1/N/PE
R2	Valvola innalzamento temperatura ritorno	R2/N/PE
R4	Disponibile	R4/R4

La centralina confronta la temperatura misurata dalla sonda S1 nel collettore con quella misurata dalla sonda S2 nel serbatoio. Appena la differenza di temperatura tra le sonde è maggiore o uguale al valore immesso per l'attivazione della pompa (R1), questa viene attivata e con ciò caricato il serbatoio finché raggiunge il valore di disattivazione o il valore massimo preimpostato.

La temperatura del circuito ritorno viene aumentata (riscaldamento di sostegno) mediante una funzione differenziale supplementare (fonte di calore S3/fonte fredda S4) via una valvola aggiuntiva (R2).

Visualizzazione del sistema 9 sul display

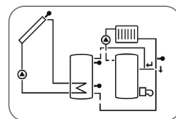

Direzione del flusso in mancanza di corrente

Sistema 10: sistema con 1 serbatoi e asportazione del calore in eccesso

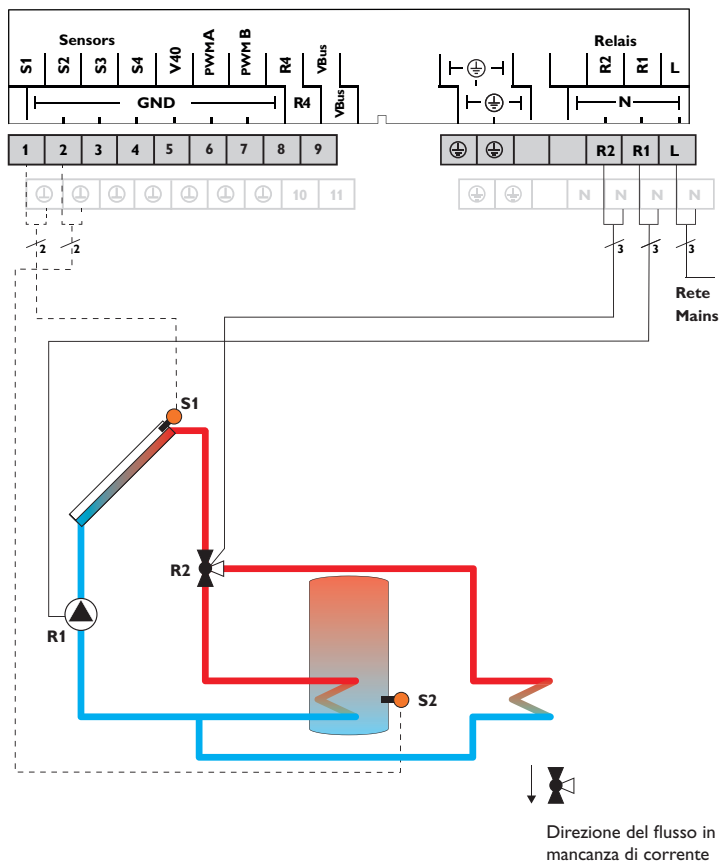

Sonde	
S1	Temperatura collettore 1/GND
S2	Temperatura serbatoio in basso 2/GND
S3	Disponibile 3/GND
S4	Disponibile 4/GND

Relè		
R1	Pompa solare	R1/N/PE
R2	Valvola asportazione del calore in eccesso	R2/N/PE
R4	Disponibile	R4/R4

La centralina confronta la temperatura misurata dalla sonda S1 nel collettore con quella misurata dalla sonda S2 nel serbatoio. Appena la differenza di temperatura tra le sonde è maggiore o uguale al valore immesso per l'attivazione della pompa (R1), questa viene attivata e con ciò caricato il serbatoio finché raggiunge il valore di disattivazione o il valore massimo preimpostato.

Appena la temperatura del collettore raggiunge il valore massimo immesso (CMAX), il relè 1 inserisce la pompa solare e il relè 2 la valvola a 3 vie per convogliare il calore in eccesso verso una fonte fredda. Per ragioni di sicurezza, l'asportazione del calore in eccesso avviene solo se la temperatura del serbatoio è inferiore al valore di disattivazione di sicurezza non modificabile (95 °C [200 °F]).

Visualizzazione del sistema 10 sul display

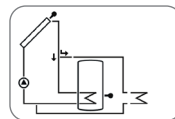

3 Comando e funzione

3.1 Tasti e interruttore rotativo

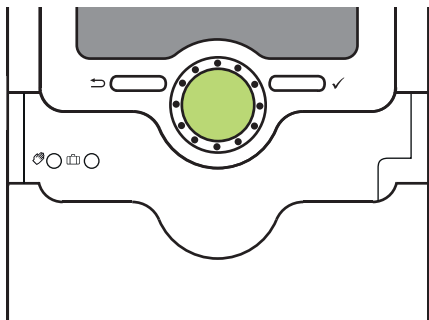

La centralina viene comandata mediante 2 tasti e 1 interruttore rotativo (Lightwheel®) disposti sotto il display:

Tasto sinistro (←) - tasto ESC per tornare al menu precedente

Tasto destro (✓) - confermare/selezionare

Lightwheel® - scorrere verso l'alto/verso il basso, aumentare valori/ridurre valori

3.2 Microtasti per la modalità manuale e la funzione vacanza

La centralina è dotata di due microtasti con i quali accedere alla funzione vacanza e alla modalità manuale. Ci si accede facendo scivolare lo slider verso il basso.

Microtasto ☞: Se viene premuto brevemente il microtasto ☞, la centralina passa al menu Modalità manuale (vedi pagina 45).

Microtasto ☞: Il microtasto ☞ consente di attivare la funzione vacanza (vedi pagina 44). Se viene premuto per circa 3 secondi il microtasto, viene visualizzata la voce di menu **GIORN** con la quale impostare il numero di giorni di assenza. Se si attiva un valore maggiore di 0, la funzione vacanza e le relative impostazioni eseguite nel menu **H-DAY** vengono attivate e la centralina conta alla rovescia i giorni restanti a partire dalle ore 00:00. Se si imposta 0, la funzione rimane disattivata.

3.3 Spia di controllo

La centralina è provvista di una spia di controllo multicolore al centro del Lightwheel®. La spia di controllo indica gli stati di funzionamento seguenti:

Colore	Luce fissa	Luce lampeggiante
	Tutto ok	Modalità manuale: almeno un relè nella modalità MAN ON / Velocità minima / Velocità massima
		Rottura cavo sonda, cortocircuito cavo sonda, monitoraggio portata, sovrappressione, bassa pressione
	Funzione vacanza attiva	ΔT troppo alta, circolazione notturna, MAN/RIT invertiti, temperatura massima serbatoio superata
		Modalità manuale: almeno un relè nella modalità MAN OFF

3.4 Struttura del menu

Menu Stato	
TCOL	
TCOL2	
TSG	
TSS	
...	

Menu principale		
BILAN	Valori di bilancio	
Menu Impostazioni		
SIS		h R1
CAR		h R2
COLL		MAXS1
...	MINS1	
	...	

Impostazioni	
DTON	
DTOFF	
DTN	
SER N	
LMAXS	
MAXSS	
...	

Il menu della centralina è suddiviso in due menu: il menu Stato e il menu principale. Il menu Stato è composto di canali di visualizzazione in cui vengono visualizzati parametri e messaggi.

Il menu principale consiste del menu Valori bilancio e di singole voci di menu le quali sono composte da sottomenu e parametri. Per attivare/disattivare una funzione, essa deve essere selezionata nel menu principale. Si entra nel menu Impostazioni in cui possono essere effettuate tutte le impostazioni necessarie.



Nota:

Alcune voci di menu dipendono dal sistema selezionato e dalle opzioni impostate. Quindi non vengono visualizzate permanentemente.



Nota:

L'estratto della struttura di menu serve a rendere chiara la struttura del menu della centralina e quindi non è completo.

3.5 Selezionare voci di menu e impostare valori

Durante il funzionamento normale della centralina viene visualizzato sul display il menu Stato contenente i canali di visualizzazione. Se non viene premuto alcun tasto per 1 minuto, la luce di sfondo del display si spegne automaticamente. Se non viene premuto alcun tasto per altri tre minuti, viene visualizzato il menu Stato.

➔ Per riaccendere la luce del display, premere un tasto qualsiasi.

➔ Per passare da un canale all'altro, ruotare il Lightwheel®.

Accesso al menu Impostazioni:

1. Tenere premuto per circa 3 secondi il tasto destro (✓).

Si entra nel menu Impostazioni. Nei diversi menu vengono riportati i parametri corrispondenti. I menu vengono indicati dalla scritta **PUSH**.

2. Per accedere a un menu, premere il tasto destro (✓).



Nota:

Il menu Impostazioni è accessibile solo se è stato immesso il codice utente dell'installatore (vedi p. 52).

Selezionare e impostare opzioni /funzioni

Le opzioni /funzioni contenenti parametri vengono indicate dalla scritta **PUSH**.

1. Per accedere ai sottomenu delle opzioni, selezionare l'opzione desiderata con il Lightwheel® e premere il tasto destro (✓).

2. Per attivare un'opzione, selezionare **ON**. Per disattivarla, selezionare **OFF**.

I parametri sono contraddistinti dalla scritta **SET**.

3. Selezionare il parametro desiderato con il Lightwheel®.

4. Confermare la selezione con il tasto destro (✓). La scritta **SET** lampeggia (modalità di impostazione).

5. Impostare il valore con il Lightwheel®.

6. Confermare la selezione con il tasto destro (✓). La scritta **SET** appare costantemente sul display, l'impostazione è stata salvata.

L'ultimo parametro visualizzato è il parametro **BACK PUSH**.

7. Per tornare alla selezione dei menu, premere il tasto destro (✓).

Se non viene azionato alcun tasto per un periodo prolungato, l'impostazione viene annullata e viene mantenuto il valore precedente.

3.6 Resettare i valori di bilancio

La quantità di calore, le ore di esercizio dei relè e le temperature minime e massime possono essere resettate. Per resettare un valore, procedere come segue:

1. Selezionare il valore desiderato con il tasto destro (✓). La scritta **SET** lampeggia.

2. Ruotare il Lightwheel® in senso antiorario.

Il valore è resettato.

3. Premere il tasto destro (✓).

Viene visualizzata la domanda di sicurezza **DEL**.

4. Ruotare il Lightwheel® in senso orario.

Vengono visualizzati alternativamente **SI** e **NO**.

5. Confermare la selezione con il tasto destro (✓).

Il valore è resettato, la scritta appare costantemente.

➔ Per interrompere l'operazione, premere il tasto sinistro (←).

4 Display System Monitoring

Display System Monitoring

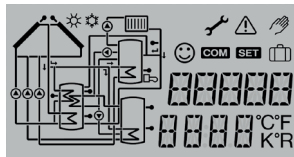

Il display di monitoraggio del sistema è suddiviso in 3 settori: l'indicatore di canali, la barra dei simboli e lo schema di sistema.

Indicatore di canali



L'indicatore di canali è composto di due righe. La riga superiore è un campo alfanumerico a 16 segmenti nel quale vengono indicati principalmente i canali e le voci di menu. Nella riga inferiore a 16 segmenti vengono visualizzati i valori.

Barra dei simboli

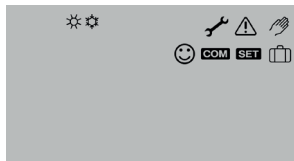

I simboli aggiuntivi della barra dei simboli indicano lo stato di funzionamento attuale del sistema.

4.1 Schema di sistema

Il display di monitoraggio del sistema mostra lo schema del sistema selezionato. Detto schema è composto da vari simboli per i componenti del sistema che lampeggiano, vengono visualizzati costantemente o sono nascosti a seconda dello stato dell'impianto.

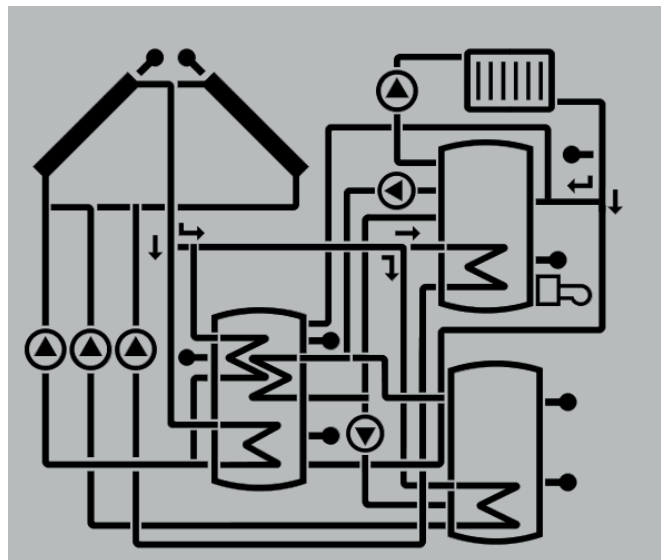

Collettori
con sonda del collettore



Sonda di temperatura

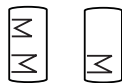

Serbatoi 1 e 2
con scambiatore di calore



Circuito di riscaldamento
(innalzamento ritorno)



Valvola a 3 vie
Viene indicata solamente la direzione di flusso o la posizione di commutazione attuale.



Pompa



Riscaldamento integrativo
con simbolo del bruciatore

4.2 Ulteriori indicazioni

Smiley

In caso di funzionamento regolare (funzionamento normale) appare uno smiley ☺ sul display.

Indicazione di anomalia

Anomalie vengono indicate mediante la spia di controllo che lampeggia di rosso e mediante i simboli del triangolo di emergenza ⚠ e della chiave fissa 🔑 visualizzati in aggiunta.

Testi brevi e testi scorrevoli

Le funzioni e opzioni nonché i valori di misura e di bilancio vengono indicati sotto forma di testi scritti brevi e lunghi. Una volta indicato il testo breve viene visualizzato il suo significato (testo lungo) sotto forma di testo scorrevole da destra a sinistra.

Simbolo	fisso	lampeggiante
Indicazione dello stato:		
☀	Limite temperatura massima del serbatoio attiva (la temperatura del serbatoio ha superato il valore massimo)	Raffreddamento del collettore, raffreddamento del sistema o raffreddamento del serbatoio attivo
☀	Opzione antigelo attivata	Temperatura del collettore sotto il valore limite minimo, Funzione antigelo attiva
⚠		Disattivazione di sicurezza del collettore attiva
⚠ + 🖱		Modalità manuale attiva
⚠ + ☀		Disattivazione di sicurezza del serbatoio attiva
SET		Modalità di impostazione
🏠	Funzione vacanza attivata	
☺	Funzionamento normale	
Indicazione di anomalia		
⚠ + 🔑		Guasto della sonda

5 Menu Stato/Valori di misura

In modalità di funzionamento normale, la centralina mostra il menu Stato. Questo menu indica, a seconda del sistema selezionato, i valori riportati nella tabella qui sotto.

Oltre a tali valori vengono visualizzati nel menu Stato eventuali messaggi di errore (vedi pagina 52).

Visualizzazione	Significato (testo lungo)
TCOL	Temperatura collettore
TCOL2	Temperatura collettore 2
TSG	Temperatura serbatoio giù
TSS	Temperatura serbatoio su
TS2G	Temperatura serbatoio 2 giù
TSCF	Temperatura scambio termico fonte calore
TS2ST	Temperatura scambio termico fonte fredda
TRI	Temperatura riscaldamento integrativo
TCCS	Temperatura caldaia a combustibile solido
TSCCS	Temperatura caldaia a combustibile solido serbatoio
TSIR	Temperatura serbatoio innalzamento ritorno
TRR	Temperatura ritorno riscaldamento
S3	Temperatura sonda 3
S4	Temperatura sonda 4
n1 %	Velocità relè 1
n2 %	Velocità relè 2
L/h	Portata sonda V40
TMBT	Temperatura mandata bilancio termico
TRIBT	Temperatura mandata bilancio termico
kWh	Quantità termica in kWh
MWh	Quantità termica in MWh
AB	Antibloccaggio relè 1
AB2	Antibloccaggio relè 2
INIZ	Inizializzazione drainback
TRIE	Tempo caricamento drainback
STAB	Stabilizzazione drainback
TDIS	Temperatura di disinfezione
CDIS	Tempo residuo di disinfezione
DDES	Periodo di riscaldamento
ADIS	Attivazione ritardata disinfezione termica
ORA	
DATA	

6 Valori di bilancio

Il menu Valori di bilancio indica diversi valori di bilancio.

Parametro visualizzato	Significato
h R1	Ore di esercizio relè 1
h R2	Ore di esercizio relè 2
h R4	Ore di esercizio relè 4
GIORN	Giorni di esercizio della centralina (non si possono resettare)
MAXS1	Temperatura massima sonda 1
MINs1	Temperatura minima sonda 1
MAXS2	Temperatura massima sonda 2
MINs2	Temperatura minima sonda 2
MAXS3	Temperatura massima sonda 3
MINs3	Temperatura minima sonda 3
MAXS4	Temperatura massima sonda 4
MINs4	Temperatura minima sonda 4

7 Messa in funzione

Allacciare la centralina alla rete elettrica dopo aver riempito l'impianto e quando questo è pronto all'uso.

La centralina lancia una procedura di inizializzazione nella quale vengono visualizzati tutti i simboli ed il Lightwheel® emette luce rossa.

Alla prima messa in funzione o in seguito ad un reset della centralina, una volta completata la procedura di inizializzazione si apre il menu relativo alla messa in funzione. Il menu di messa in funzione guida l'utente attraverso i parametri più importanti per il funzionamento dell'impianto.

Menu di messa in funzione

Il menu di messa in funzione consiste dei canali descritti di seguito. Per eseguire impostazioni, premere il tasto destro (✓). La scritta **SET** lampeggia, l'impostazione può essere effettuata. Confermare la selezione con il tasto destro (✓). Ruotare il Lightwheel®. Sul display appare il canale successivo.

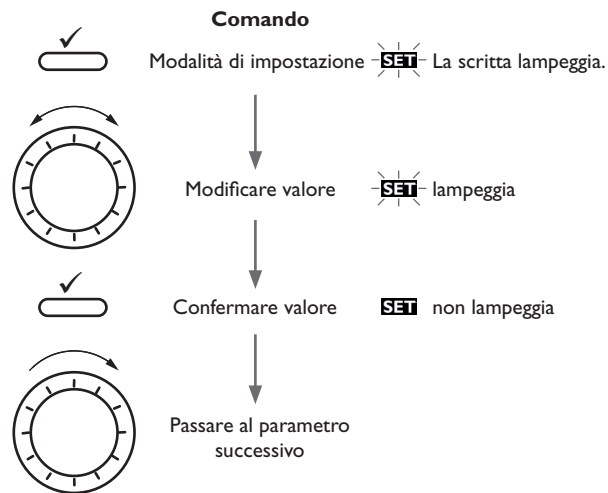

Messa in funzione

1. Lingua:

→ Impostare la lingua desiderata.

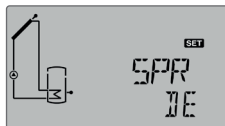

2. Ora:

→ Impostare l'ora attuale. Prima impostare le ore e poi i minuti.



3. Cambio automatico dell'ora estate/inverno:

→ Attivare o disattivare il cambio automatico dell'ora estate/inverno.

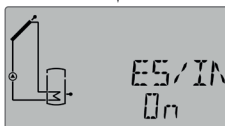

4. Data:

→ Impostare la data attuale. Prima impostare l'anno, poi il mese ed il giorno.

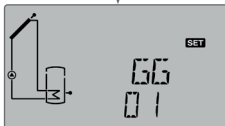
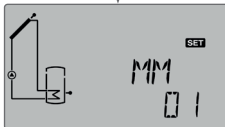

Messa in funzione

5. Sistema:

→ Impostare il sistema desiderato (vedi pagina 32).

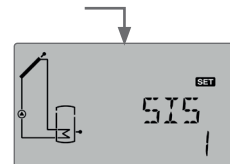

6. Temperatura nominale serbatoio:

→ Impostare la temperatura nominale per il serbatoio. In caso di uso di sistemi a 2 serbatoi, effettuare le impostazioni anche per **S2NOM** (vedi pagina 34).

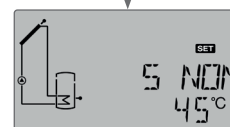

7. Temperatura massima del serbatoio:

→ Impostare la temperatura massima del serbatoio. In caso di uso di sistemi a 2 serbatoi, effettuare le impostazioni anche per **S2MAX** (vedi pagina 34).

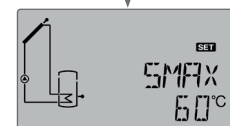

8. Caricamento serbatoio 1:

→ Attivare o disattivare il caricamento del primo serbatoio (vedi pagina 34).

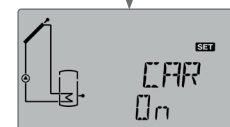

Nota:

Il caricamento del serbatoio 1 può solo essere impostato se nel sottocanale **SIS** è stato selezionato un sistema a 2 serbatoi o un sistema provvisto di serbatoio stratificato.

9. Caricamento serbatoio 2:

- ➔ Attivare o disattivare il caricamento del secondo serbatoio (vedi pagina 34).



Nota:

Il caricamento del serbatoio 2 può solo essere impostato se nel sottocanale **SIS** è stato selezionato un sistema a 2 serbatoi o un sistema provvisto di serbatoio stratificato.

10. Tipo di comando dei relè:

- ➔ Impostare il tipo di comando per **REL**. Effettuare le impostazioni anche per **REL2** e, se disponibili (vedi pagina 43).

11. Velocità minima:

- ➔ Impostare la velocità minima **MIN** del relè. Effettuare le impostazioni anche per il relè 2, se disponibile (vedi pagina 43).



Nota:

Se nel sottocanale **REL (REL2)** è stato selezionato **ONOF**, il parametro relativo alla velocità minima non è disponibile.

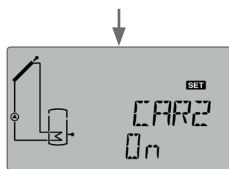

Messa in funzione

12. Velocità massima:

- ➔ Impostare la velocità massima **MAX** del relè. Effettuare le impostazioni anche per il relè 2, se disponibile (vedi pagina 43).



Nota:

Se nel sottocanale **REL (REL2)** è stato selezionato **ONOF**, il parametro relativo alla velocità massima non è disponibile.

- ➔ **Chiudere il menu di messa in funzione mediante il tasto destro (✓).**

Adesso la centralina è pronta all'uso e in grado di garantire un funzionamento ottimale dell'impianto solare con le impostazioni di fabbrica.



Nota:

Le impostazioni effettuate nel menu di messa in funzione possono essere modificate dopo la messa in funzione nel parametro corrispondente. Inoltre possono essere attivate e impostate funzioni e opzioni supplementari (vedi pagina 27).

Prima di consegnare il prodotto all'utente del sistema, digitare il codice utente cliente (vedi pagina 52).

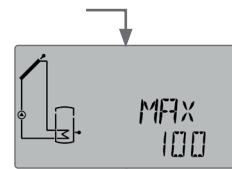

8 Indicazioni, funzioni e opzioni



Nota:

I canali di visualizzazione, i parametri e aree di regolazione visualizzati dipendono dal sistema scelto, dalle funzioni e opzioni selezionate, dal codice utente digitato e dai componenti connessi all'impianto.

Su www.resol.com può essere scaricato un documento complementare con un elenco di tutti i parametri e opzioni.

8.1 Menu Stato

Indicazione del periodo di antibloccaggio

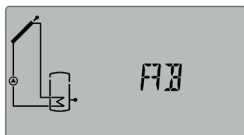

AB(2)

Antibloccaggio attivo

Visualizzazione dei periodi di drainback

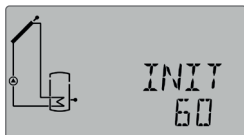

INIT

Inizializzazione in corso

Questo canale indica il tempo residuo del periodo impostato nel parametro **tDTON** contato alla rovescia.



TRIE

Riempimento attivo

Questo canale indica il tempo residuo del periodo impostato nel canale **tTRIE** contato alla rovescia.



STAB

Stabilizzazione

Questo canale indica il tempo residuo del periodo di stabilizzazione impostato nel canale **tSTAB** contato alla rovescia.

Visualizzazione delle temperature dei collettori

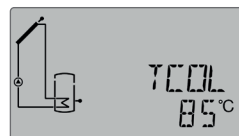

TCOL(1, 2)

Temperatura collettore

Area di visualizzazione: -40 ... +260 °C

Questo canale indica la temperatura attuale del collettore.

- TCOL : Temperatura del collettore
- TCOL2: Temperatura del collettore 2 (sistema a 2 collettori)

Indicazione delle temperature dei serbatoi



TSG, ECC.

Temperature serbatoio

Area di visualizzazione: -40... +260 °C

Questo canale indica la temperatura attuale del serbatoio.

- TSG : Temperatura serbatoio giù
- TSS : Temperatura serbatoio su

Nei sistemi a 2 serbatoi (se disponibile):

- TS2S : Temperatura serbatoio 2 su
- TS2G : Temperatura serbatoio 2 giù
- TSCF : Temperatura scambio termico fonte calore
- TS2ST : Temperatura scambio termico fonte fredda
- TSCCS : Temperatura serbatoio - caldaia a combustibile solido

Indicazione della temperatura misurata dalle sonde S3 e S4



S3, S4

Temperatura misurate dalle sonde

Area di visualizzazione: -40... +260 °C

Questo canale indica la temperatura attuale delle sonde addizionali prive di funzione.

- S3 : Temperatura sonda 3
- S4 : Temperatura sonda 4



Nota:

Nei sistemi provvisti della funzione innalzamento ritorno si usa la sonda S3 per misurare la temperatura della fonte di calore (TSIR).

Indicazione di altre temperature



TCCS, ECC.

Altre temperature misurate

Area di visualizzazione: -40... +260 °C

Questo canale indica la temperatura attuale misurata da una sonda. La temperatura visualizzata dipende dal sistema selezionato.

- TCCS : Temperatura caldaia a combustibile solido
- TRR : Temperatura ritorno riscaldamento
- TSIR : Temperatura innalzamento ritorno serbatoio
- TMBT : Temperatura mandata (OBT)
- TRIBT : Temperatura ritorno (OBT)
- TRI : Temperatura riscaldamento integrativo

Indicazione della portata

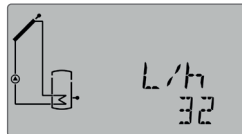

L/h

Portata

Area di visualizzazione: 0... 9999 l/h

Questo canale indica la portata attuale. La portata serve per calcolare la quantità di calore trasportata (V40).

Indicazione della velocità della pompa



$n1\%$, $n2\%$

Velocità attuale della pompa

Area di visualizzazione: 20... 100% (pompa standard/pompa HE)

Questo canale indica la velocità attuale della relativa pompa

Indicazione della quantità di calore

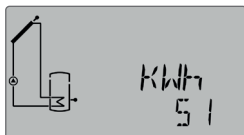

KWh/MWh

Quantità di calore in kWh/MWh

Questo canale indica la quantità di calore raccolta dal sistema. A tale scopo deve essere attivata l'opzione Bilancio termico. La quantità di calore trasportata nell'impianto solare viene calcolata mediante la portata e la temperatura misurata dalle sonde mandata e ritorno. Detta quantità viene indicata in kWh nel canale **kWh** e in MWh nel canale **MWh**. Il rendimento energetico totale risulta dalla somma dei due canali.

La somma della quantità di calore può essere resettata (vedi pagina 21).

Indicazione della disinfezione termica

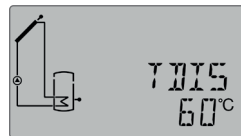

TDIS

Temperatura di disinfezione

Area di visualizzazione: -40... +260 °C

Se è attivata l'opzione di disinfezione termica (**ODIST**) ed è in corso il riscaldamento, viene visualizzata la temperatura di disinfezione misurata dalla sonda di riferimento.

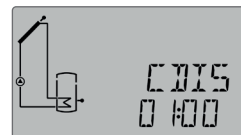

CDIS

Conto alla rovescia del tempo di monitoraggio

Area di visualizzazione: 0... 30:0... 24 (dd:hh)

Se è attivata l'opzione di disinfezione termica (**ODIST**) ed è in corso il monitoraggio, il tempo di monitoraggio residuo viene contato alla rovescia e visualizzato come **CDIS** (in giorni e ore).



SDIS

Ora di attivazione

Area di visualizzazione: 00:00... 24:00 (ora)

Quando l'opzione di disinfezione termica (**ODIST**) è attivata ed è stata impostata un'ora per l'attivazione ritardata, l'ora impostata lampeggia sul display.



ODES

Periodo di riscaldamento

Area di visualizzazione: 0:00 ... 23:59 (hh:mm)

Se è attivata l'opzione di disinfezione termica (**ODIST**) ed è in corso il riscaldamento, il tempo di monitoraggio residuo viene contato alla rovescia e visualizzato (in ore e minuti)..

Indicazione dell'ora



ORA

Ora

Questo canale indica l'ora attuale.

Indicazione della data



DATA

Data

Questo canale indica la data attuale.

8.2 Panoramica del menu principale

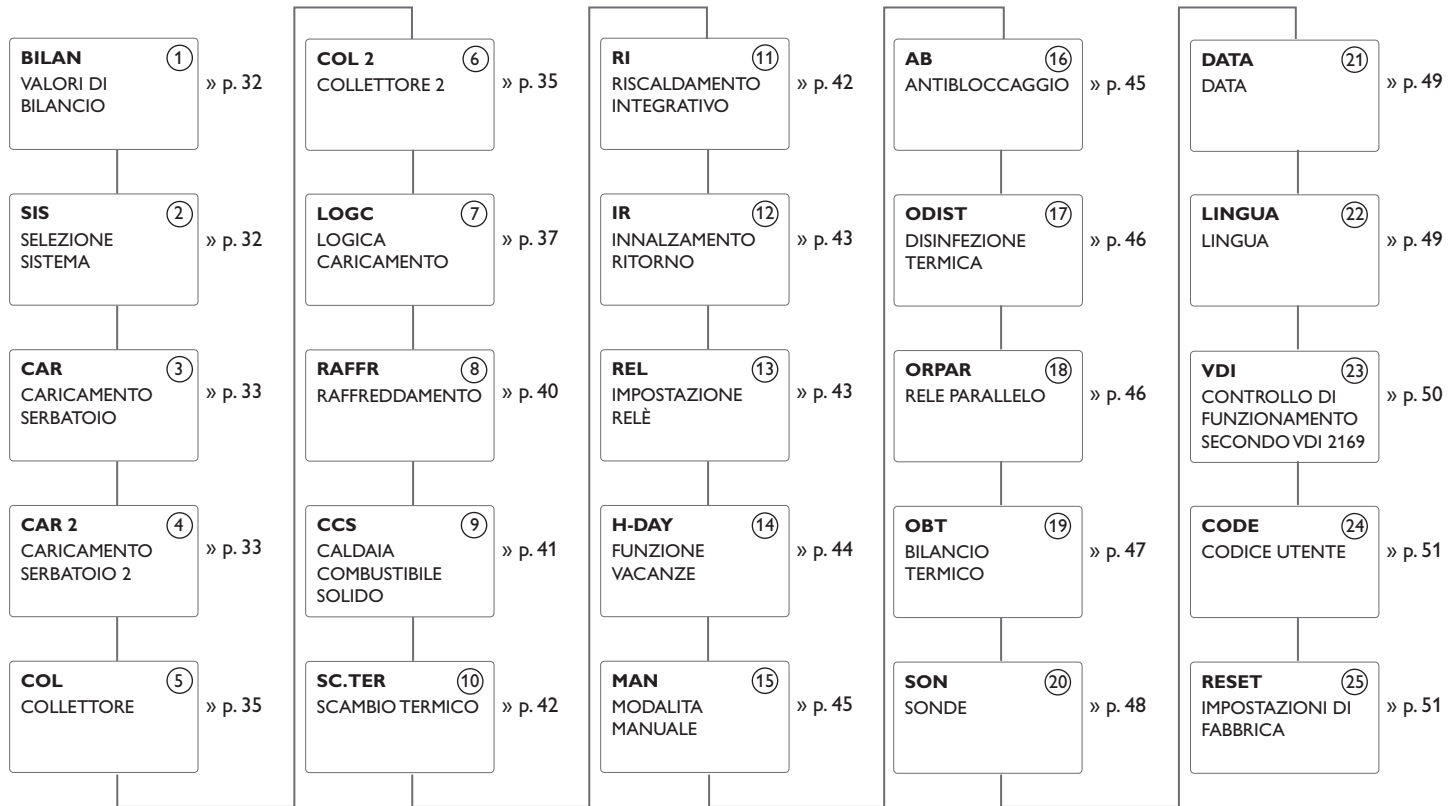

I parametri rappresentati da una linea tratteggiata dipendono dalle opzioni selezionate e vengono visualizzati solo se sono disponibili nel sistema scelto.

Valori di bilancio

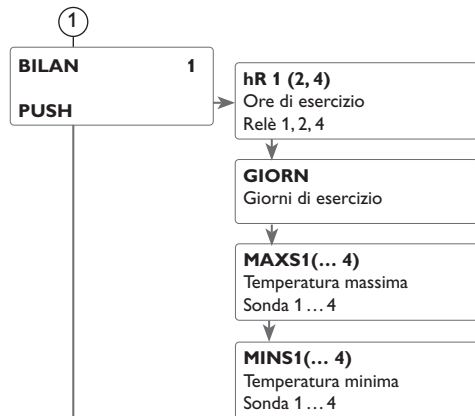

Menu Impostazioni

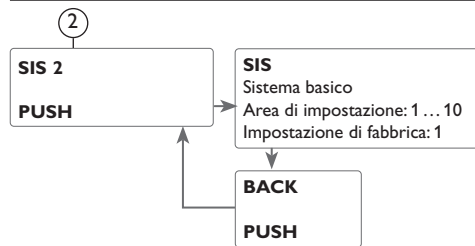

① Conta ore di esercizio



h R 1, 2, 4

Conta ore di esercizio

Il conta ore conta le ore di esercizio dei relativi relè (**h R1/h R2/h R4**). Sul display della centralina vengono visualizzate solo ore piene (senza i minuti).

La somma della quantità di calore può essere resettata (vedi pagina 21).

Giorni di esercizio

Indicazione dei giorni di esercizio dall'ultima messa in funzione. I giorni di esercizio non possono essere resettati.

Temperatura minima e massima



MAXS1(2, 3, 4)

Temperatura massima misurata da S1 ... S4

MINS1(2, 3, 4)

Temperatura minima misurata da S1 ... S4

Indicazione della temperatura minima e massima misurata da S1 ... S4.

L'indicazione della temperatura può essere resettata (vedi pagina 22).

② Sistema

Selezione del sistema

Ogni schema dispone di opzioni e di impostazioni programmate che a seconda delle esigenze possono essere attivate oppure modificate. Selezionare prima di tutto il sistema desiderato (vedi pagina 33).

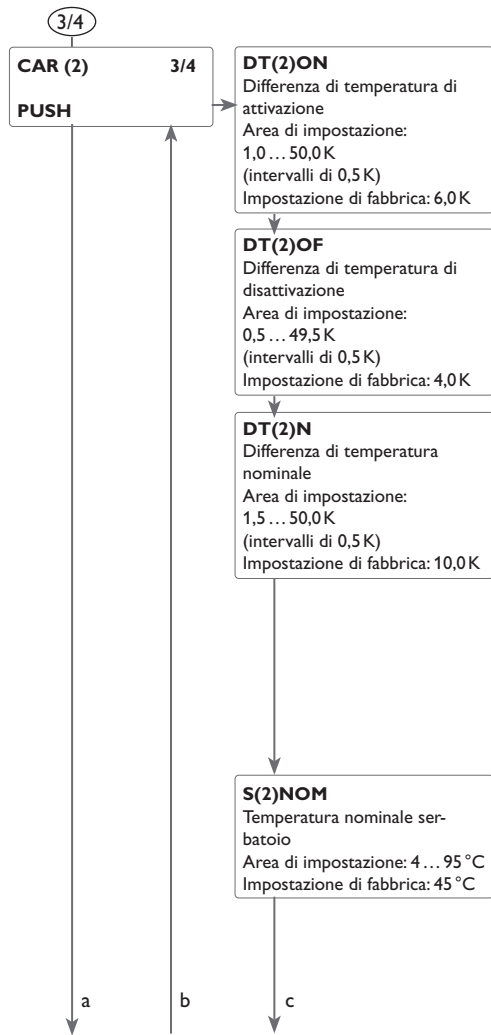

3/4 Funzione ΔT

La centralina funziona come una centralina differenziale standard. Una volta raggiunta o superata la differenza di temperatura di attivazione viene attivata la pompa. Quando la differenza di temperatura è inferiore o uguale alla differenza di temperatura di disattivazione impostata, il relè corrispondente viene disattivato.



Nota:

La differenza di temperatura di attivazione deve essere maggiore della differenza di temperatura di disattivazione di almeno 0,5 K. La differenza di temperatura nominale deve essere maggiore della differenza di temperatura di attivazione di almeno 0,5 K.



Nota:

Nei sistemi dotati di 2 serbatoi o di un serbatoio stratificato viene visualizzato un menu per ciascun serbatoio (**CAR** e **CAR 2**).

Regolazione di velocità

Una volta raggiunta o superata la differenza di temperatura di attivazione, viene attivata la pompa alla massima velocità (100%) per 10 secondi. Poi la velocità viene ridotta al valore minimo.

Quando la differenza di temperatura raggiunge il valore nominale impostato, la velocità della pompa viene aumentata di un intervallo (10%). Il parametro **INNALZ** consente di adattare il comportamento di regolazione. Se la differenza aumenta del valore di innalzamento regolabile, la velocità viene aumentata a sua volta del 10% finché raggiunge il valore massimo del 100%. Se, al contrario, la differenza di temperatura viene ridotta del valore di innalzamento regolabile, viene ridotta la velocità del 10%.



Nota:

Per regolare la velocità della pompa, impostare il relativo relè su **AUTO**, **MIN**, **MAX** o **ADAT** (parametro **MAN**) e selezionare il comando del relè **PULS**, **CSOL** o **CRIS** (parametro **REL**).

Temperatura nominale serbatoio

La temperatura nominale del serbatoio può essere impostata nel parametro **S(2)NOM**.



Nota:

Per ulteriori informazioni sul comando dei relè, vedi pagina 43.

3/4

a

b

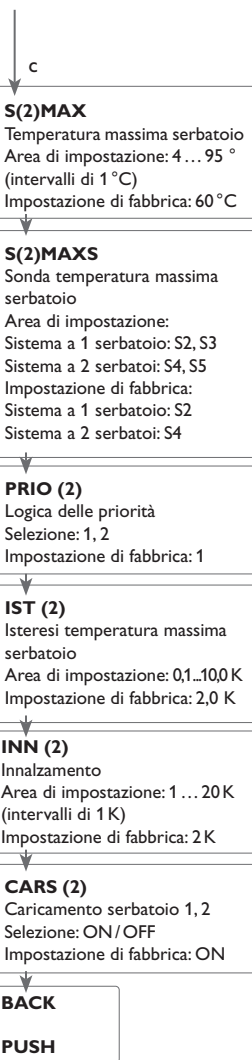

5/6

3/4 Logica delle priorità

La logica delle priorità viene utilizzata nei sistemi dotati di 2 serbatoi o di un serbatoio stratificato e definisce la distribuzione del calore tra i serbatoi.

PRIO: Serbatoio 1/Serbatoio giù

PRIO2: Serbatoio 2/Serbatoio su

Il serbatoio impostato su 1 è il serbatoio prioritario.

Sistema con 2 serbatoi e comando pompa:

Se entrambi i serbatoi sono impostati con lo stesso valore, vengono caricati parallelamente.

Sistema con 2 serbatoi e comando valvola:

Se per entrambi i serbatoi è impostato lo stesso valore, i serbatoi vengono caricati gradualmente.

Temperatura massima serbatoio e sonda temperatura massima serbatoio

Quando la temperatura del serbatoio raggiunge il valore massimo impostato, viene impedito un ulteriore caricamento del serbatoio e quindi un surriscaldamento dannoso. Una volta superata la temperatura massima del serbatoio, viene visualizzato sul display il simbolo ☼.

La sonda per il limite temperatura massima del serbatoio può essere scelta. La disattivazione massima si riferisce sempre esclusivamente alla sonda selezionata.

L'isteresi temperatura massima serbatoio (**IST 2**) è regolabile.



Nota:

Nei sistemi dotati di 2 serbatoi o di un serbatoio stratificato viene visualizzato un menu per ciascun serbatoio (**CAR** e **CAR 2**).

Caricamento serbatoio

Nei sistemi dotati di 2 serbatoi o di un serbatoio stratificato, uno dei serbatoi o una delle zone del serbatoio stratificato può essere disattivato(a) mediante il parametro **CARS(2)**.

Se il parametro **CARS** o **CARS2** viene settato su **OFF**, il sistema lavora come un sistema a 1 serbatoio. Lo schema visualizzato sul display rimane invariato.

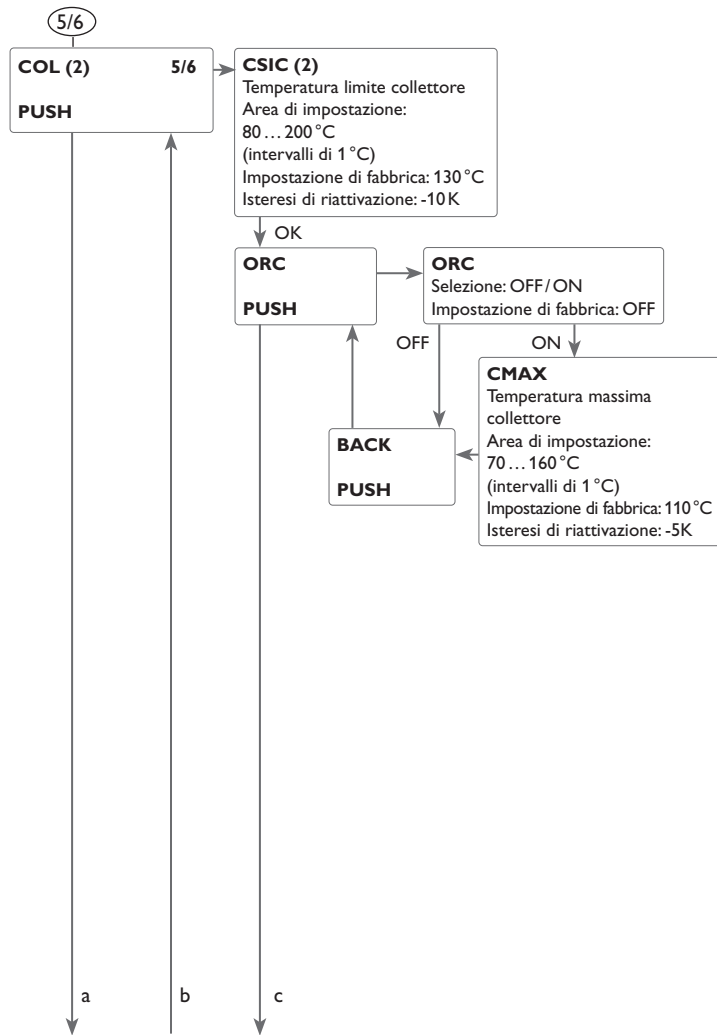

5/6 Disattivazione di sicurezza collettore

Quando la temperatura del collettore supera il valore limite impostato, la pompa solare (R1/R2) viene disattivata per evitare un dannoso surriscaldamento dei componenti solari (disattivazione di sicurezza del collettore). Sul display lampeggia il simbolo



Nota:

Quando è attivata l'opzione drainback, l'area di impostazione per la temperatura limite del collettore è compresa tra 80 e 120 °C, l'impostazione di fabbrica è pari a 95 °C.



Nota:

Nei sistemi con collettori est/ovest viene visualizzato un menu per ciascun collettore (COL e COL 2).

AVVERTENZA! Pericolo di ustione! Pericolo di danni all'impianto da colpi di ariete!



Qualora si utilizzi acqua come fluido termovettore in un impianto privo di pressione, l'acqua comincerà a bollire a 100 °C.

→ **Qualora si utilizzi acqua come fluido termovettore in un impianto privo di pressione, non impostare la temperatura limite del collettore su un valore maggiore di 95 °C!**

Raffreddamento collettore

La funzione di raffreddamento del collettore mantiene costante la temperatura collettore grazie a un riscaldamento forzato del serbatoio finché si disinscrive per ragioni di sicurezza.

Se la temperatura del serbatoio raggiunge il valore massimo impostato, l'impianto solare si disinscrive. Se la temperatura del collettore raggiunge a sua volta il valore massimo immesso, la pompa solare viene avviata finché la temperatura non scende nuovamente sotto tale valore. In questo caso è possibile che la temperatura del serbatoio continui ad aumentare (senza che la centralina tenga conto del valore massimo immesso), tuttavia solo fino ad un massimo di 95 °C (disattivazione di sicurezza del serbatoio).

Quando questa funzione è attivata, il simbolo lampeggia sul display.



Nota:

Questa funzione è disponibile solo quando sono disattivate le funzioni raffreddamento sistema ed asportazione del calore in eccesso.



Nota:

Nei sistemi con collettori est/ovest viene visualizzato un menu per ciascun collettore (COL e COL 2).

5/6

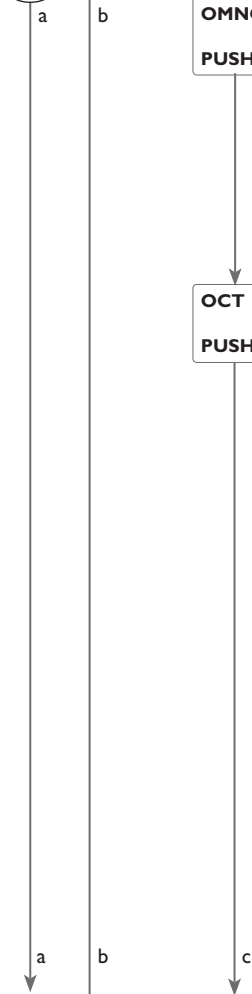

5/6 Temperatura minima collettore

La temperatura minima del collettore è una temperatura minima di attivazione che deve essere superata per permettere l'attivazione della pompa solare (R1/R2). Se la temperatura del collettore è inferiore al valore minimo, sul display lampeggia il simbolo ☼.



Nota:

Nei sistemi con collettori est/ovest viene visualizzato un menu per ciascun collettore (COL e COL 2).

Funzione collettore a tubi

Questa funzione serve per migliorare l'attivazione del circuito solare nei sistemi nei quali le sonde collettore hanno delle posizioni di misura sfavorevoli (ad es. in caso di collettori a tubi).

Questa funzione è attiva durante una fascia oraria impostata. Consente di attivare la pompa del circuito collettore per il periodo di funzionamento impostato compreso tra i periodi di inattività regolabili per compensare il rilevamento ritardato della temperatura.

Se il tempo supera 10 secondi, la pompa viene avviata a velocità massima (100%) per i primi 10 secondi. Per il periodo restante la pompa funziona alla velocità minima impostata.

Se la sonda del collettore è guasta o se il collettore è bloccato, la funzione viene soppressa o disattivata.

Sistemi a 2 collettori

Nei sistemi a 2 campi collettori la funzione collettore a tubi viene offerta una seconda volta.

Nei sistemi a 2 campi collettori, la funzione collettore a tubi agisce solamente nel campo inattivo. La pompa solare del campo collettore attivo rimane inserita finché non sono soddisfatte le condizioni per la sua disattivazione.



Nota:

La funzione collettore a tubi non è disponibile quando è attivata la funzione drainback.

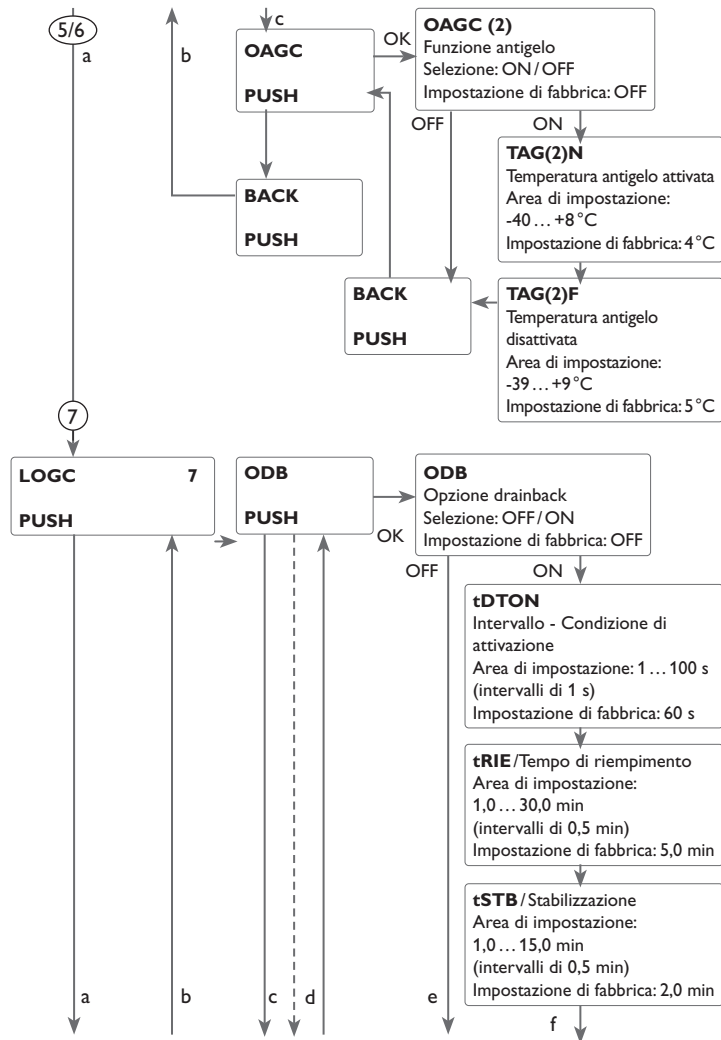

5/6 Funzione antigelo

La funzione antigelo attiva il circuito di caricamento tra il collettore e il serbatoio se la temperatura del collettore è inferiore al valore **TAGN** immesso. In questo modo il fluido termovettore viene protetto dal congelamento e dall'addensamento. Se il valore **TAGF** viene superato, la pompa solare si disinserisce nuovamente.

Questa funzione viene soppressa non appena la temperatura del serbatoio selezionato scende sotto i 5 °C. Nei sistemi a 2 serbatoi la funzione viene commutata al secondo serbatoio oppure nei sistemi con un serbatoio stratificato alla parte superiore dello stesso. Se anche nel secondo serbatoio (o nella parte superiore del serbatoio stratificato) vengono rilevati solo 5 °C, la funzione viene disattivata completamente.



Nota:

Nei sistemi con collettori est/ovest viene visualizzato un menu per ciascun collettore (**COL** e **COL 2**).



Nota:

Poiché solo una quantità termica limitata del serbatoio è disponibile per questa funzione, la funzione antigelo deve essere utilizzata solo in regioni in cui solo in pochi giorni dell'anno si hanno delle temperature intorno al punto di congelamento.

7 Opzione drainback

Nei sistemi drainback, il fluido termovettore è convogliato in un recipiente di raccolta in assenza di caricamento solare. L'opzione drainback inizia a riempire il sistema quando comincia il caricamento solare. Se l'opzione drainback è attivata si possono eseguire le impostazioni descritte di seguito.



Nota:

I sistemi drainback richiedono componenti supplementari quali un serbatoio di stoccaggio. L'opzione drainback deve essere attivata solo dopo aver installato correttamente tutti i componenti dell'impianto

Tempo condizione di attivazione

Il parametro **tDTON** serve per definire il periodo entro il quale devono essere soddisfatte le condizioni di attivazione della pompa affinché essa possa entrare in funzione.

Tempo di riempimento

Il parametro **tRIE** serve per impostare il tempo di riempimento dell'impianto. Durante tale tempo, la pompa sarà avviata al 100%.

Stabilizzazione

Il parametro **tSTB** serve per impostare il periodo entro il quale non si terrà più conto delle condizioni di disattivazione della pompa una volta decorso il tempo di riempimento.

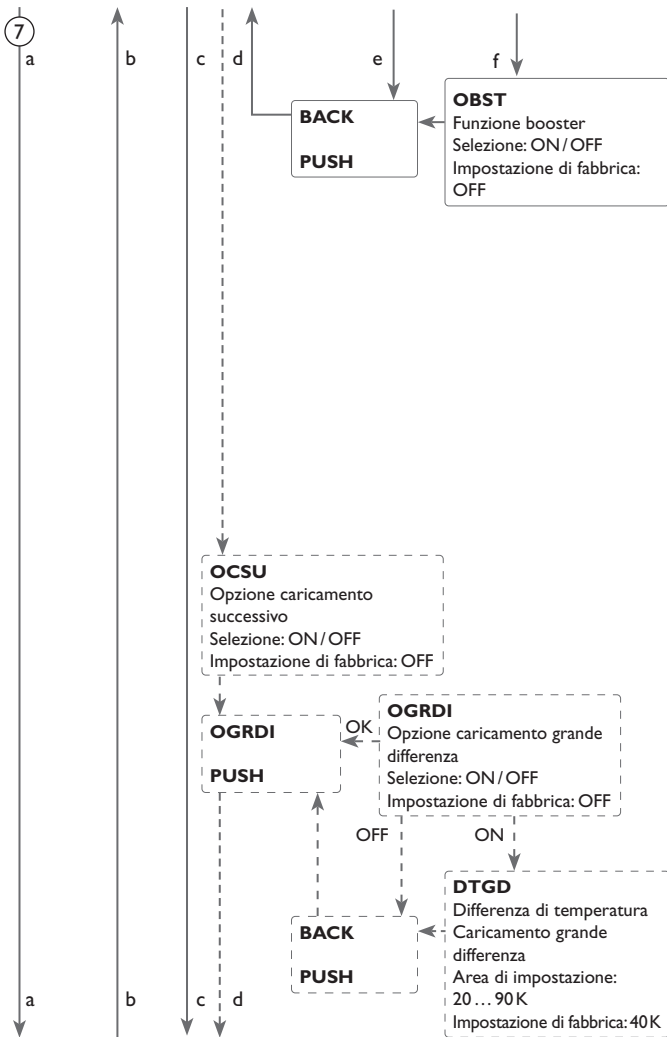
**Nota:**

Le funzioni di raffreddamento e la funzione antigelo non sono disponibili quando è attivata l'opzione drainback. Nemmeno il menu **H-DAY** (funzione vacanza) è disponibile e non ci si può accedere direttamente con il microtasto .

**Nota:**

L'opzione drainback è disponibile solo nei sistemi 1, 2, 3, 8, 9, 10 e quando non è attivata alcuna funzione di raffreddamento.

**Nota:**

Se è attivata la funzione drainback **ODB**, i valori di default dei parametri **DTON**, **DTOF** e **DTN** vengono adattati a dei valori ottimali per i sistemi drainback:

DTON = 10 K

DTOF = 4 K

DTN = 15 K

In aggiunta viene modificata l'area di impostazione e l'impostazione di fabbrica della disattivazione di sicurezza **CSIC**:

Area di impostazione: 80 ... 120 °C; Impostazione di fabbrica: 95 °C

L'opzione drainback non tiene conto delle impostazioni effettuate nei suddetti parametri prima della sua attivazione. Perciò, impostare nuovamente i valori desiderati dopo aver disattivato la funzione.

**Nota:**

L'opzione drainback non è disponibile quando è attivata la funzione vacanza.

Funzione booster

Questa funzione serve a inserire una seconda pompa quando viene caricato l'impianto. Quando il caricamento solare inizia, R2 viene attivato parallelamente a R1. Alla fine del tempo di riempimento, detto relè viene disattivato.

**Nota:**

La funzione booster è solo disponibile nel sistema 1.

Opzione caricamento successivo

In caso di caricamento successivo viene caricato innanzitutto il serbatoio prioritario fino al raggiungimento della temperatura nominale. Una volta raggiunta detta temperatura, la centralina attiva il caricamento del secondo serbatoio. Se la temperatura del primo serbatoio scende sotto il valore nominale, il caricamento del secondo serbatoio viene interrotto indipendentemente dal fatto che le sue condizioni di caricamento o quelle del primo serbatoio siano soddisfatte o no.

Solo quando entrambi i serbatoi sono carichi, si ripete la stessa operazione finché non vengono raggiunte le temperature massime.

7

a

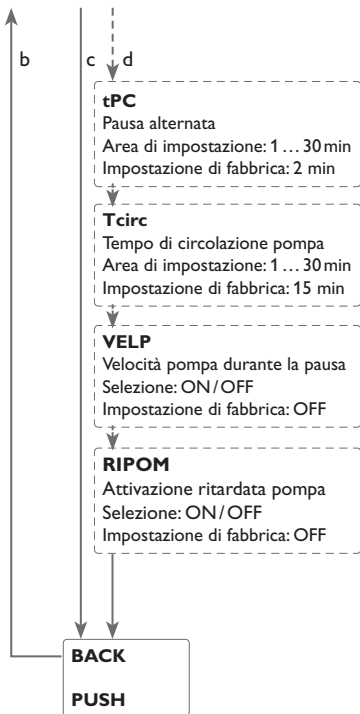

8

Opzione caricamento grande differenza

Quest'opzione può essere attivata nei sistemi a 2 serbatoi e 2 pompe. Non appena è stata superata la grande differenza **DTGD** impostabile tra il collettore e il serbatoio prioritario, viene caricato parallelamente il secondo serbatoio, presupposto che non sia bloccato. Se il valore scende di 2 K sotto **DTGD**, la pompa viene disattivata. La temperatura del collettore deve essere sempre maggiore della temperatura del serbatoio.

Tipo di caricamento

Nei sistemi a 2 serbatoi o nei sistemi con serbatoio stratificato possono essere effettuate impostazioni per il caricamento alternato.

Nei sistemi a 1 serbatoio viene proposta solo la voce di menu **Ritardo pompa**.

Caricamento alternato

Se non è possibile caricare il serbatoio prioritario, viene controllato il serbatoio non prioritario. Se è possibile caricare il serbatoio non prioritario, esso viene caricato durante il tempo di circolazione.

Una volta decorso detto tempo, il caricamento viene interrotto e la centralina controlla la temperatura del collettore durante il tempo di pausa alternata. Se la temperatura del collettore aumenta di 2 K, una nuova pausa alternata inizia per permettere un ulteriore riscaldamento del collettore. Se la temperatura del collettore non aumenta sufficientemente, il serbatoio non prioritario viene caricato di nuovo per il tempo di circolazione. Il serbatoio prioritario viene caricato non appena sono soddisfatte le condizioni di attivazione. Se non è soddisfatta alcuna condizione di attivazione per il serbatoio prioritario, il caricamento del serbatoio non prioritario prosegue. Se il serbatoio prioritario ha raggiunto la temperatura nominale, il caricamento alternato non viene più effettuato. Per ogni caricamento è immesso un tempo minimo non regolabile pari a 3 minuti. Nei sistemi dotati di 2 serbatoi o di un serbatoio stratificato, entrambi i serbatoi o entrambe le zone del serbatoio stratificato vengono caricati(e) finché raggiungono la rispettiva temperatura nominale (a seconda della loro priorità e del caricamento alternato). Dopo aver superato la loro temperatura nominale, entrambi i serbatoi o entrambe le zone del serbatoio stratificato vengono poi caricati(e) fino alla temperatura massima immessa a seconda della loro priorità e del caricamento alternato. Se è attivo il caricamento alternato e viene caricato il serbatoio prioritario, il parametro Pausa alternata funge da tempo di stabilizzazione. Durante detto tempo, la centralina non tiene conto della differenza di temperatura di disattivazione per consentire la stabilizzazione del sistema.

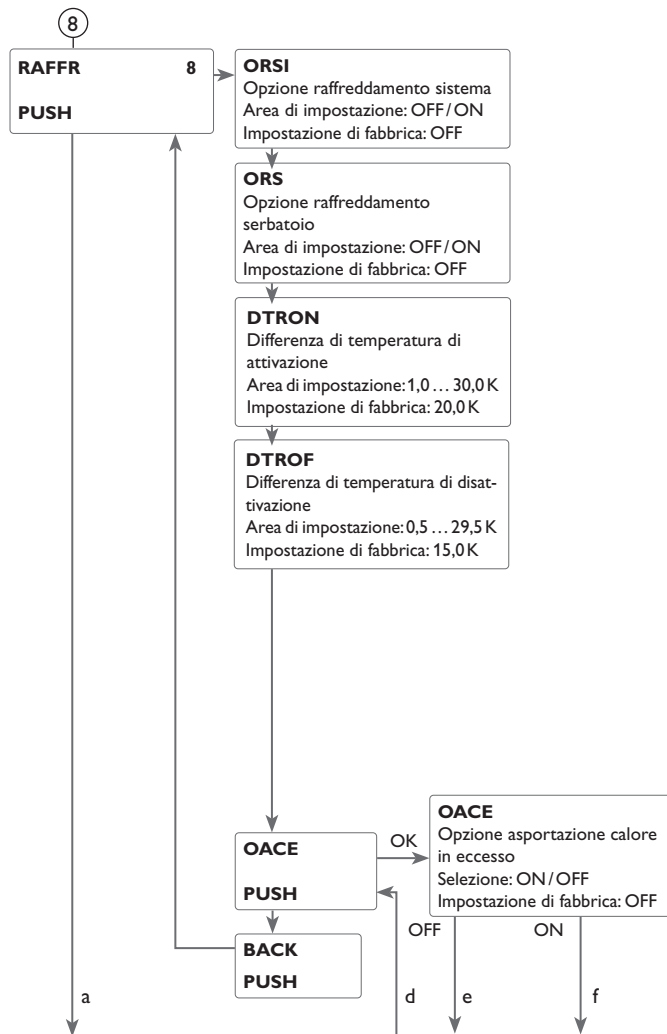

8 Funzioni di raffreddamento

La centralina offre diverse funzioni di raffreddamento: il raffreddamento del sistema, il raffreddamento del serbatoio e l'asportazione del calore in eccesso.



Nota:

Se la temperatura del serbatoio raggiunge 95 °C, tutte le funzioni di raffreddamento vengono bloccate. L'isteresi di riattivazione è pari a -5K.



Nota:

L'opzione drainback non è disponibile quando è attivata una delle funzioni di raffreddamento.

Raffreddamento del sistema

Il raffreddamento del sistema serve per mantenere l'impianto solare in funzione per un periodo prolungato. Non tiene conto della temperatura massima del serbatoio onde ridurre la sollecitazione termica alla quale sono sottoposti il collettore e il termovettore in giorni di forte irraggiamento solare.

Se la temperatura del serbatoio supera il valore massimo impostato e la differenza di temperatura di attivazione ha raggiunto il valore **DTRON**, l'impianto solare rimane attivo o viene attivato. Il serbatoio viene caricato finché la differenza di temperatura scende sotto il valore **DTROF** o viene raggiunta la temperatura limite impostata del collettore.

Nei sistemi a 2 serbatoi può essere impostato l'ordine di caricamento dei serbatoi. Quando questa funzione è attiva, il simbolo ☼ lampeggia sul display.



Nota:

Questa funzione è disponibile solo se sono disattivate la funzione di raffreddamento del collettore, l'asportazione del calore in eccesso e l'opzione drainback.

Raffreddamento del serbatoio

Se viene attivata la funzione di raffreddamento del serbatoio, la centralina raffredda il serbatoio durante la notte per renderlo pronto al caricamento per il giorno successivo.

Dopo che è stata raggiunta la temperatura massima impostata del serbatoio e la temperatura del collettore è inferiore alla temperatura del serbatoio, il sistema viene riattivato al fine di raffreddare il serbatoio.

Le differenze di temperatura di riferimento sono **DTRON** e **DTROF**.

Asportazione del calore in eccesso

L'asportazione del calore in eccesso serve a dissipare il calore in eccesso verso uno scambiatore di calore esterno (per esempio fan coil) per evitare un surriscaldamento del collettore in presenza di forte irraggiamento solare.

È possibile scegliere il componente (pompa o valvola) per l'attivazione dell'asportazione del calore in eccesso (**STPOM ON** = variante pompa, **STPOM OFF** = variante valvola).

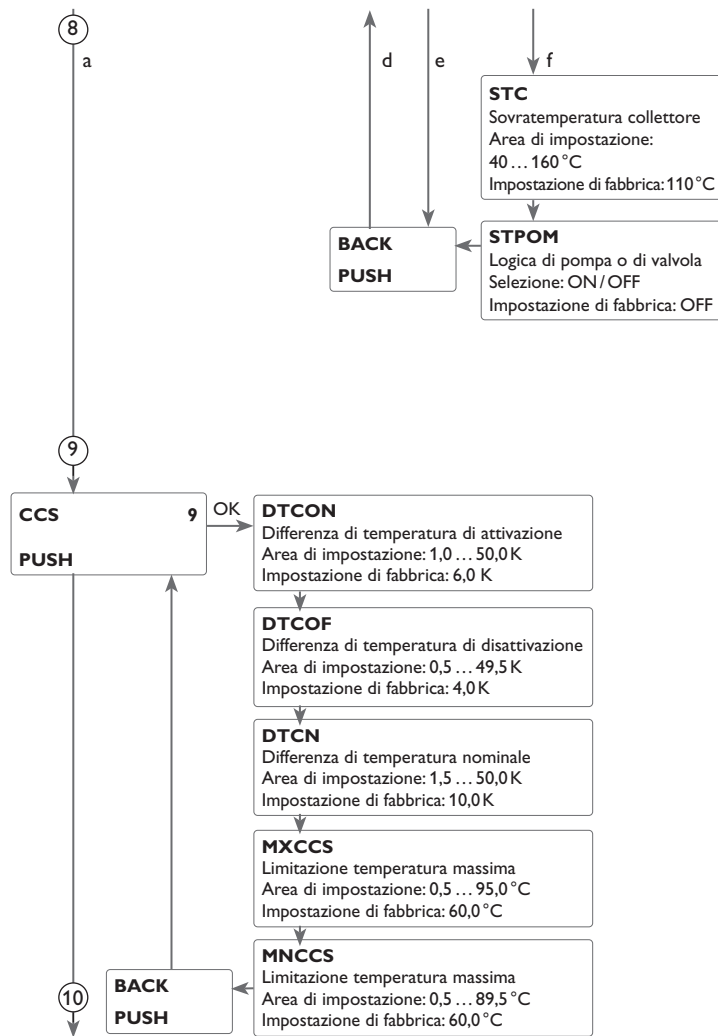

Variante pompa:

Il relè selezionato viene inserito al 100% non appena la temperatura del collettore raggiunge il valore di sovratemperatura impostato.

Se la temperatura del collettore scende di 5 K sotto la sovratemperatura impostata, viene disinserito il relè. Nella variante pompa, l'asportazione del calore in eccesso agisce indipendentemente dal caricamento solare.

Variante valvola:

Il relè selezionato viene inserito parallelamente alla pompa solare non appena la temperatura del collettore raggiunge il valore di sovratemperatura impostato. Se la temperatura del collettore scende di 5 K sotto la sovratemperatura impostata, viene disinserito il relè.

Se la temperatura del serbatoio supera il valore massimo immesso di più di 10 K mentre è attiva l'asportazione del calore in eccesso, questa funzione viene disattivata. Se si scende sotto detta temperatura del valore di isteresi temperatura massima serbatoio (**IST(2)** nel parametro **CAR(2)**), la funzione di asportazione del calore in eccesso è nuovamente disponibile.



Nota:

Nel sistema 1, il parametro **STC** deve avere sempre una differenza di temperatura di 10 K rispetto alla temperatura di sicurezza del collettore. L'asportazione del calore in eccesso è disponibile solo se sono disattivate la funzione di raffreddamento del collettore, la funzione di raffreddamento del sistema e l'opzione drainback.

9 Caldaia a combustibile solido

La funzione caldaia a combustibile solido serve a convogliare il calore da una caldaia a combustibile solido a un serbatoio.

Il relè (a seconda del sistema scelto) viene inserito se sono riunite tutte le condizioni di attivazione:

- la differenza di temperatura tra la sonda fonte di calore e la sonda fonte fredda è maggiore del valore immesso per l'attivazione
- la temperatura rilevata dalla sonda della caldaia a combustibile solido è maggiore del valore minimo impostato
- la temperatura rilevata dalla sonda del serbatoio è inferiore al valore massimo impostato

Una volta superata la differenza di temperatura nominale viene attivata la regolazione di velocità. Ogni volta che la differenza di temperatura aumenta o diminuisce di 2 K, la velocità della pompa viene aumentata o ridotta di un intervallo (10%).

L'isteresi di riattivazione è pari a -5 K.

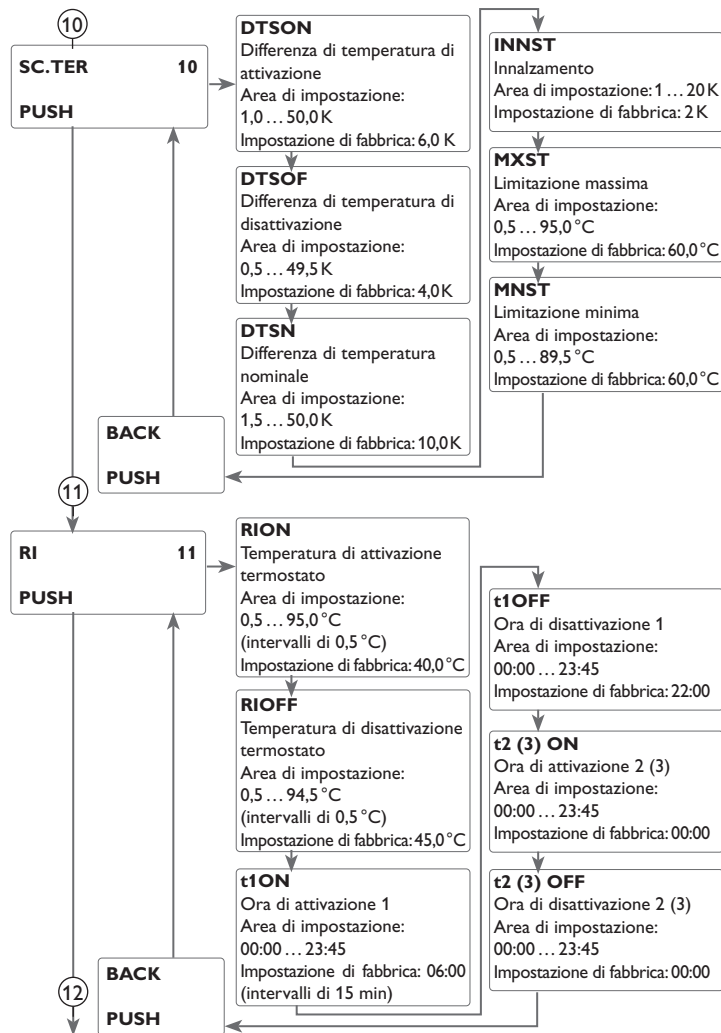

10 Funzione di scambio termico

La funzione di scambio termico serve a convogliare il calore da una fonte di calore a una fonte fredda.

Il relè (a seconda del sistema scelto) viene inserito se sono riunite tutte le condizioni di attivazione:

- la differenza di temperatura tra la sonda fonte di calore e la sonda fonte fredda è maggiore del valore immesso per l'attivazione
- la temperatura rilevata dalla sonda della fonte di calore è maggiore del valore minimo impostato
- La temperatura della fonte fredda è minore del valore massimo immesso

Una volta superata la differenza di temperatura nominale viene attivata la regolazione di velocità. Ogni volta che la differenza di temperatura aumenta o diminuisce di 2 K, la velocità della pompa viene aumentata o ridotta di un intervallo (10%).

11 Riscaldamento integrativo / Funzione termostato

La funzione termostato funziona indipendentemente dall'impianto solare e può essere impiegata, ad esempio, per utilizzare il calore in eccesso o per realizzare il riscaldamento integrativo.

- **RION < RIOFF**
Funzione termostato impiegata per il riscaldamento integrativo
- **RION > RIOFF**
Funzione termostato impiegata per utilizzare il calore in eccesso

Per il bloccaggio temporale della funzione termostato sono a disposizione 3 fasce orarie t1 ... t3. Le ore di attivazione e disattivazione possono essere impostate ad intervalli di 15 minuti. Se l'ora di attivazione dovesse essere uguale all'ora di disattivazione, la fascia oraria rimarrà inattiva.

Ad esempio, se si desidera attivare la funzione tra le ore 6:00 e 9:00, impostare t1 ON su 6:00 e t1 OFF su 9:00.

In fabbrica è stata impostata solamente la prima fascia oraria dalle 06:00 alle 22:00. Se tutte le fasce orarie sono impostate su 00:00, la funzione dipende esclusivamente dalla temperatura.

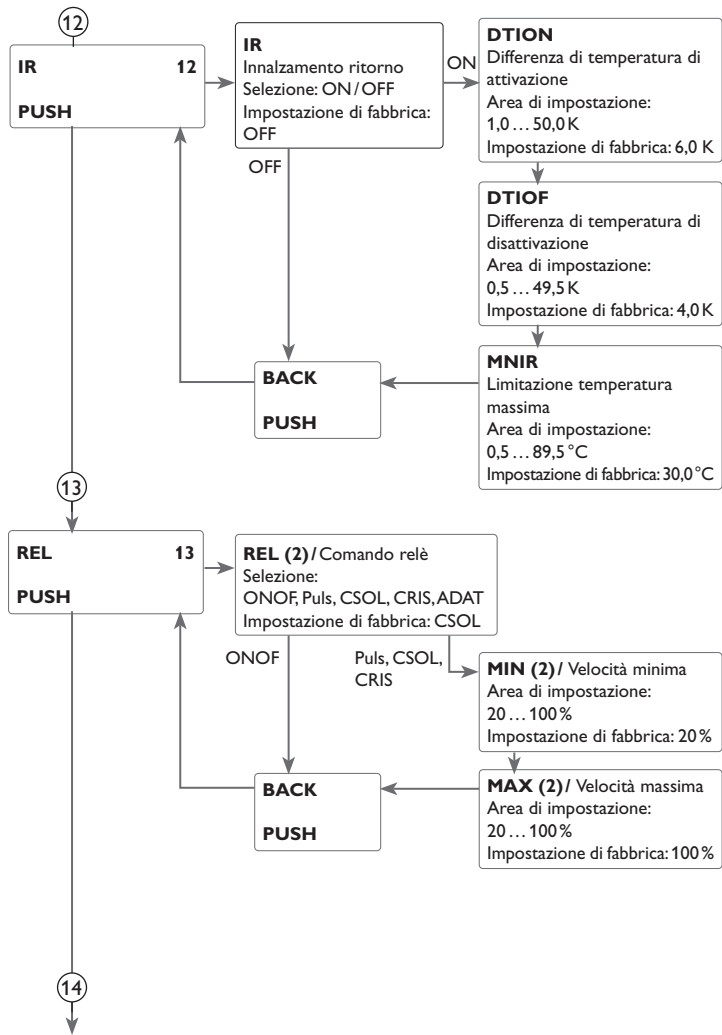

12 Innalzamento temperatura ritorno

La funzione innalzamento ritorno serve a convogliare il calore da una fonte di calore al circuito di ritorno.

Il relè (a seconda del sistema scelto) viene inserito se sono riunite entrambe le condizioni di attivazione:

- la differenza di temperatura tra la sonda ritorno serbatoio e la sonda ritorno riscaldamento è maggiore del valore immesso per l'attivazione
- la temperatura rilevata dalla sonda ritorno riscaldamento è maggiore del valore minimo impostato

L'isteresi di riattivazione è pari a -5 K.

13 Comando dei relè

Questo parametro serve a impostare il tipo di comando relè desiderato. Si possono scegliere i tipi seguenti:

Comando per le pompe standard prive di regolazione di velocità

- ONOF : Pompa attivata / Pompa disattivata

Comando per le pompe standard provviste di regolazione di velocità

- PULS : Comando impulsivo tramite il relè semiconduttore

Comando per le pompe ad alta efficienza (HE)

- CSOL : Curva PWM pompa solare
- CRIS : Curva PWM pompa di riscaldamento



Nota:

Per maggiori informazioni sul collegamento delle pompe HE, vedi pagina 7.

Velocità minima

Il parametro **MIN (2)** permette di impostare la velocità minima relativa delle pompe allacciate alle uscite R1 e R2.



Nota:

In caso di utilizzo di apparecchiature elettriche la cui velocità non è regolabile (ad esempio valvole), impostare il relativo relè su 100% o il comando pompa su ONOF per disattivare la regolazione di velocità.

Velocità massima

Il parametro **MAX (2)** permette di impostare la velocità massima relativa delle pompe allacciate alle uscite R1 e R2.



Nota:

In caso di utilizzo di apparecchiature elettriche la cui velocità non è regolabile (ad esempio valvole), impostare il relativo relè su 100% o il comando pompa su ONOF per disattivare la regolazione di velocità.

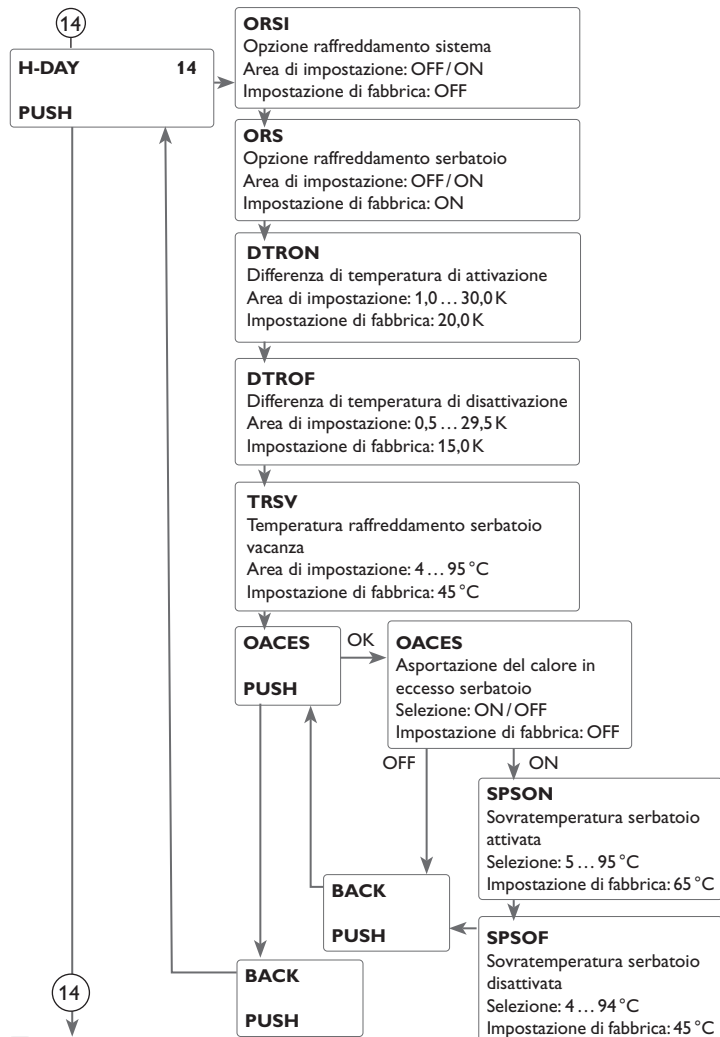

14 Funzione vacanza

La funzione vacanza serve per impostare il funzionamento della centralina per un periodo d'assenza. Serve per mantenere il sistema pronto all'uso e ridurre la sollecitazione termica.

Le impostazioni descritte di seguito diventano attive solo se è stata attivata la funzione vacanza con il parametro **GIORN**.

Si hanno a disposizione 3 funzioni di raffreddamento: il raffreddamento del sistema, il raffreddamento del serbatoio e l'asportazione del calore in eccesso serbatoio.

La funzione di raffreddamento del sistema serve per mantenere l'impianto solare attivato per un tempo prolungato. Non tiene conto della temperatura massima immessa per il serbatoio per ridurre la sollecitazione termica alla quale sono sottoposti il collettore e il termovettore in presenza di forte irraggiamento solare.

Il raffreddamento del sistema può essere attivato nel parametro **ORSI**. Per la funzione vengono impiegate le differenze di temperatura di attivazione e di disattivazione impostabili **DTON** e **DTOFF** nel parametro **CARI(2)**.

Il raffreddamento del serbatoio è attivato di default e può essere disattivato mediante il parametro **ORS**. Il raffreddamento del serbatoio inizia non appena la temperatura del serbatoio è maggiore di quella del collettore del valore regolabile **DTRON**. La funzione viene disattivata quando la temperatura del serbatoio raggiunge **TRSV** oppure quando la differenza di temperatura scende sotto il valore **DTROF**. Il parametro **TRSV** consente di impostare la temperatura alla quale si desidera raffreddare il serbatoio.

L'asportazione del calore in eccesso serbatoio serve a dissipare il calore eccedente verso uno scambiatore di calore esterno (per esempio fan coil) per evitare un surriscaldamento del collettore in presenza di forte irraggiamento solare. L'asportazione del calore in eccesso serbatoio funziona indipendentemente dall'impianto solare e può essere attivata mediante il parametro **OACES**. Per la funzione vengono impiegate le differenze di temperatura di attivazione e di disattivazione impostabili **SPSON** e **SPSOF**. Quando la temperatura rilevata dalla sonda 3 raggiunge il valore di attivazione impostato, il relè 2 si inserisce finché detta temperatura non scende sotto il valore di disattivazione.

Il parametro **GIORN** consente di impostare il numero di giorni di assenza. Se si attiva un valore maggiore di 0, la funzione vacanza e le relative impostazioni eseguite nel menu **H-DAY** vengono attivate e la centralina conta alla rovescia i giorni restanti a partire dalle ore 00:00. Se si imposta 0, la funzione rimane disattivata.



Nota:

L'opzione **OACES** è solo disponibile nel sistema 1.



Nota:

Il parametro **GIORN** è accessibile solo dal microtasto  (vedi pagina 20).

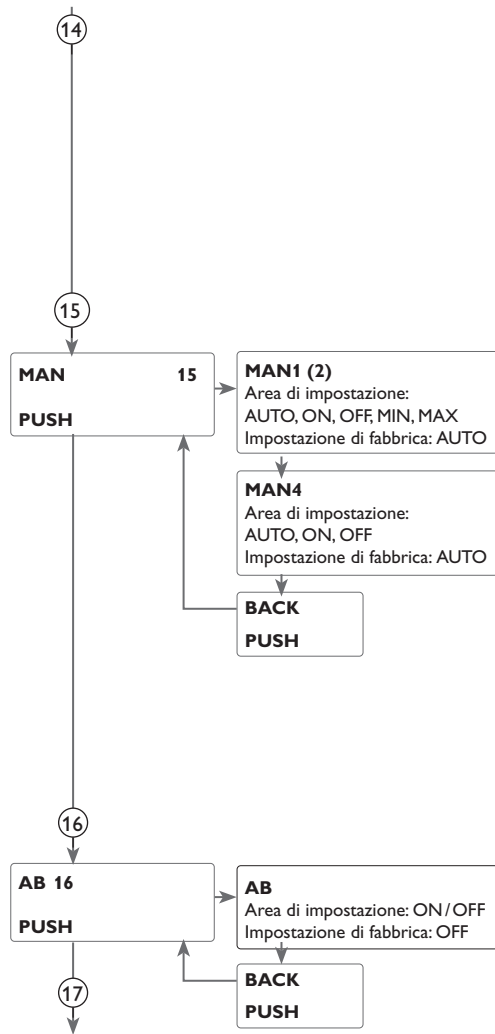

i Nota:
Le impostazioni descritte in questo capitolo sono indipendenti dalle impostazioni del menu **RAFFR**, le quali sono inattive durante l'assenza.

i Nota:
Quando è attivata l'opzione drainback, la funzione vacanza non è disponibile e non ci si può accedere direttamente con il microtasto .

i Nota:
L'opzione drainback non è disponibile quando è attivata la funzione vacanza.

15 Modalità manuale

Il modo operativo dei relè può essere impostato manualmente per lavori di controllo e di servizio. A tale scopo selezionare il parametro MAN1(2, 4) (per R1, 2, 4) che consente le immissioni seguenti:

Modo operativo

AUTO : Relè impostato sulla modalità di funzionamento automatico

OFF : Relè disinserito

MIN : Relè inserito alla velocità minima impostata (tranne se REL = ONOF)

MAX : Relè inserito alla velocità massima impostata (tranne se REL = ONOF)

i Nota:
Al termine dei lavori di controllo e di servizio si deve impostare di nuovo ad AUTO il modo operativo. Nella modalità manuale non è possibile il funzionamento normale di regolazione.

i Nota:
Per maggiori informazioni sulla spia di controllo del Lightwheel®, vedi pagina 20.

16 Antibloccaggio

Al fine di impedire che le pompe si blocchino durante periodi di arresto prolungati, la centralina dispone di una funzione antibloccaggio. Con antibloccaggio attivo, ogni giorno alle 12:00 questa funzione attiva successivamente tutti i relè per 10 secondi alla massima velocità (100 %).

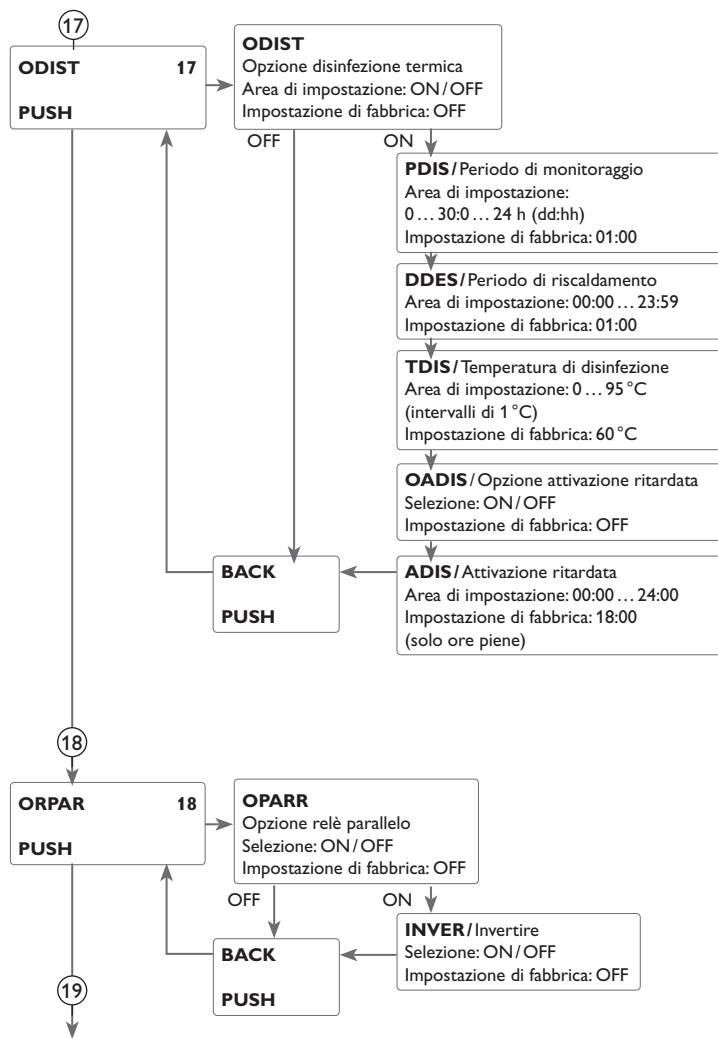

17 Disinfezione termica

Questa funzione serve a prevenire la proliferazione di legionelle nei serbatoi ACS attivando il riscaldamento integrativo.

Il relè di riferimento è il relè R2, la sonda di riferimento è la sonda S3.

Per la disinfezione termica viene monitorata la temperatura rilevata dalla sonda di riferimento. Per soddisfare le condizioni di disinfezione, durante l'intero periodo di riscaldamento del periodo di monitoraggio deve essere superata la temperatura di disinfezione.

Il periodo di monitoraggio inizia non appena la temperatura rilevata dalla sonda di riferimento scende sotto la temperatura di disinfezione. Una volta decorso il tempo di riscaldamento, i relè R2 e R4 attivano la pompa di ricircolo e il riscaldamento integrativo. Il periodo di riscaldamento inizia non appena la temperatura di disinfezione rilevata dalla sonda di riferimento è superata.

La disinfezione termica può solamente essere conclusa se la temperatura di disinfezione rimane superata durante l'intero periodo di riscaldamento.

Attivazione ritardata

Se si attiva l'attivazione ritardata, si può impostare un'ora per la disinfezione termica con attivazione ritardata. L'attivazione del riscaldamento integrativo è ritardata fino all'ora immessa una volta terminato il periodo di sorveglianza.

Se il periodo di monitoraggio termina ad esempio alle ore 12:00 e l'ora di attivazione è regolata sulle ore 18:00, il relè di riferimento viene attivato alle 18:00 anziché alle 12:00, quindi con un ritardo di 6 ore.



Nota:

Se è attivata la disinfezione termica, appaiono i canali di visualizzazione **TDIS**, **CDIS**, **SDIS** e **DDES**.

18 Relè parallelo

Questa funzione consente di avviare ad esempio una valvola dotata di relè proprio contemporaneamente ad una pompa.

Durante il caricamento solare o se è attiva una funzione solare speciale, viene attivato il relè selezionato. Il relè parallelo può essere attivato anche con i contatti invertiti.



Nota:

Se il relè R1 è in modalità manuale, il relè parallelo selezionato non si inserisce.

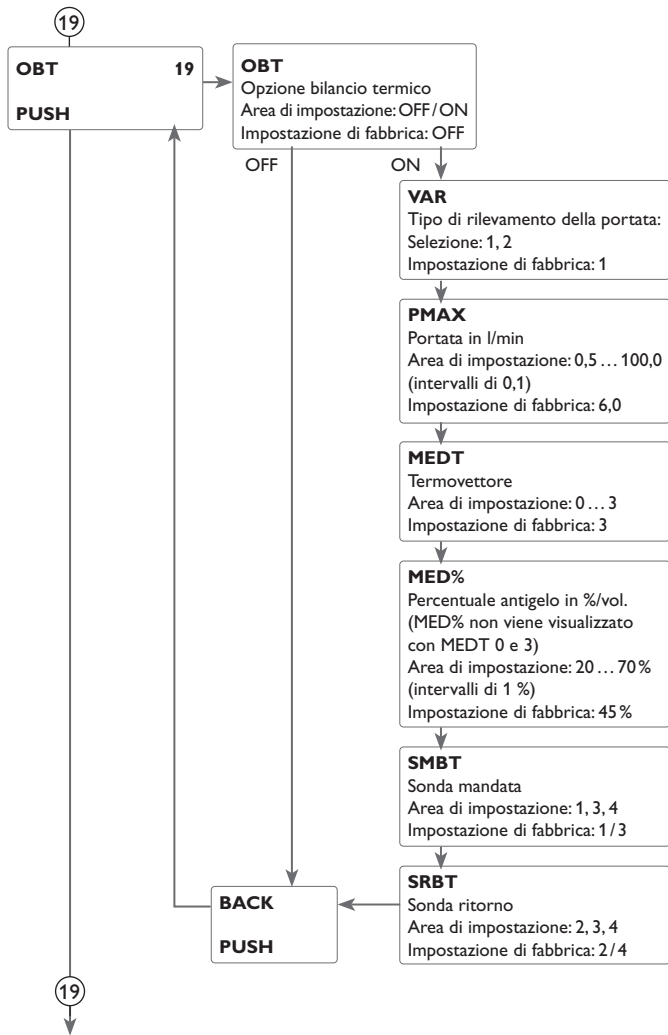

19 Bilancio termico

Il bilancio termico può essere realizzato con o senza flussometro V40.



Nota:

Il bilancio più preciso è quello effettuato con un flussometro e con sonde collocate nella mandata e nel ritorno.

Per effettuare il bilancio termico nei sistemi a 2 collettori devono essere impiegate le sonde del circuito comune per la mandata e il ritorno.

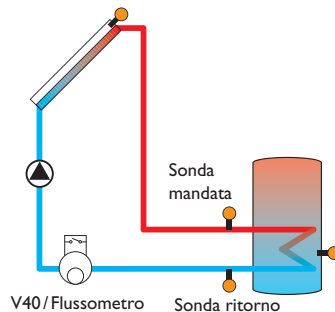

Esempio di posizionamento delle sonde mandata e ritorno se vengono realizzati bilanci termici.

1. Attivare l'opzione bilancio termico nel canale **OBT**.
2. Selezionare il tipo desiderato per misurare la portata nel parametro **VAR**.

Varianti per rilevare la portata:

- 1 : valore fisso per la portata (flussometro)
- 2 : V40



Nota:

Una volta selezionata la variante V40 per rilevare la portata, deve essere impostato il volume per impulso desiderato per il flussometro nel menu **SON** (vedi pagina 48).



Nota:

Se si seleziona il flussometro V40 per rilevare la portata (variante 2) e si disattiva nel menu **SON**, la centralina imposta automaticamente la variante 1 (flussometro) e disattiva il bilancio termico.

19

20

21

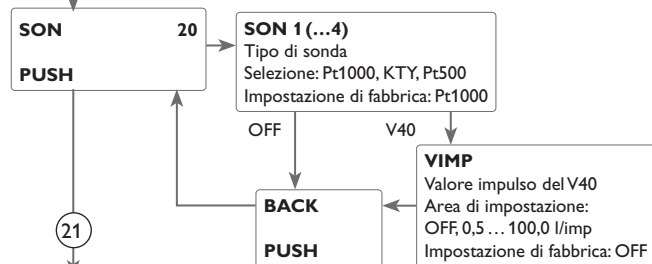

19 Bilancio termico effettuato con portata fissa

Per il bilancio viene "stimata" la differenza tra la temperatura della mandata e quella del ritorno e la portata impostata (con velocità della pompa uguale al 100%).

1. Impostare **1** nel parametro **VAR**.
2. Impostare la portata visibile sull'indicatore di portata del flussometro (l/min) nel parametro **PMAX**.
3. Specificare l'antigelo e la percentuale antigelo desiderati per il termovettore nei canali **MEDT** e **MED%**.



Nota:

Il bilancio termico non è possibile nei sistemi muniti di due pompe solari.

Tipo di antigelo:

- 0 : Acqua
- 1 : Glicole propilenico
- 2 : Glicole etilenico
- 3 : Tyfocor® LS/G-LS

Bilancio termico effettuato con il flussometro V40:

Il bilancio viene definito includendo la differenza di temperatura tra la mandata e il ritorno e la portata rilevata dal flussometro.

1. Impostare **2** nel parametro **VAR**.
2. Specificare l'antigelo e la percentuale antigelo desiderati per il termovettore nei canali **MEDT** e **MED%**.

Sonde WMZ

Per il bilancio termico possono essere scelte liberamente le sonde mandata e ritorno.

1. Selezionare la sonda mandata nel parametro **SMBT**
2. Selezionare la sonda ritorno nel parametro **SRBT**

20 Sonde

Le sonde allacciate agli ingressi S1 fino a S4 possono essere scelte liberamente a seconda dei tipi di sonda proposti.

Se si seleziona l'ingresso V40, può essere immesso il volume per impulso del flussometro ad essa collegato.

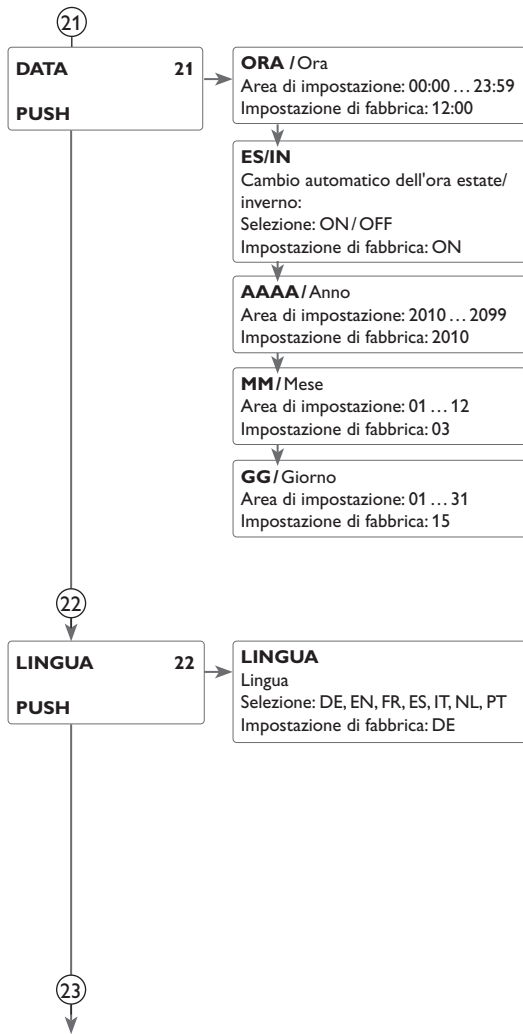

21 Ora e data

La centralina è provvista di un orologio in tempo reale necessario all'esercizio della funzione termostato.

Sul display viene indicato il giorno sulla riga inferiore e il mese dopo il punto.

22 Lingua

Parametro per l'impostazione della lingua del menu

- DE : Tedesco
- EN : Inglese
- FR : Francese
- ES : Spagnolo
- IT : Italiano
- NL : Olandese
- PT : Portoghese

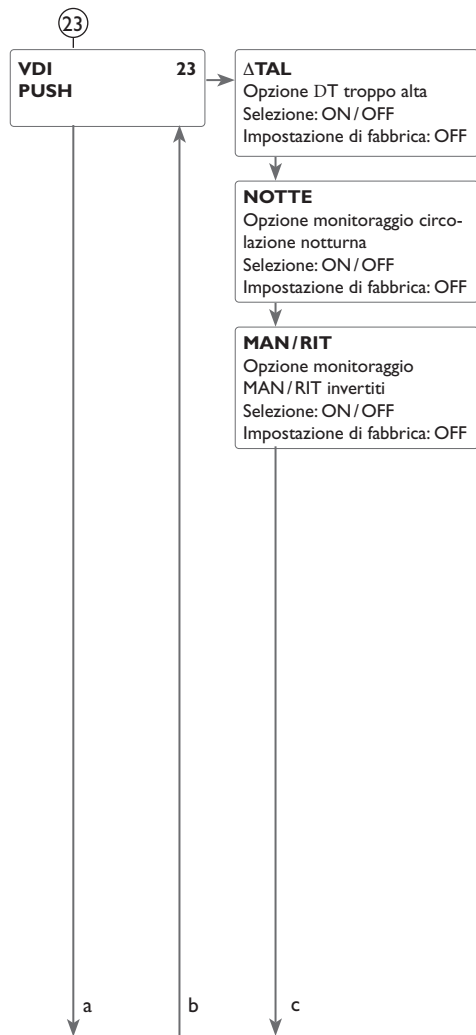

23 Controllo di funzionamento

Monitoraggio ΔT

Questa funzione serve per monitorare la differenza di temperatura. Il messaggio di avvertimento ΔT troppo alta viene visualizzato se il caricamento solare dura più di 20 minuti con una differenza maggiore di 50 K. L'impianto solare non viene interrotto, si consiglia però di verificarlo.

Cause possibili:

- Potenza della pompa troppo bassa
- Componenti del sistema bloccati
- Errore di portata nel campo collettore
- Aria nel sistema
- Valvola/pompa difettosa

Circolazione notturna

Questa funzione serve per rilevare e segnalare raffreddamenti del serbatoio dovuti ad un incremento termico nel circuito solare. Il messaggio appare se la condizione seguente è soddisfatta durante almeno 1 minuto tra le 23:00 e le 5:00:

- La temperatura del collettore supera i 40 °C

La centralina visualizza il messaggio di avvertimento con un ritardo di 1 minuto per essere sicura che non si tratti di un guasto breve.

Cause possibili:

- Serranda antiritorno difettosa
- Valvola difettosa
- Impostazione errata dell'ora

Mandata e ritorno invertiti

Questa funzione serve per rilevare e segnalare l'inversione della mandata e del ritorno nonché le sonde collettore mal posizionate. A far ciò, durante l'avvio della pompa solare deve essere realizzato un controllo di verosimiglianza della temperatura del collettore. Il monitoraggio dell'inversione MAN/RIT emette un messaggio di errore solo se le condizioni di verosimiglianza non sono soddisfatte 5 volte consecutive.

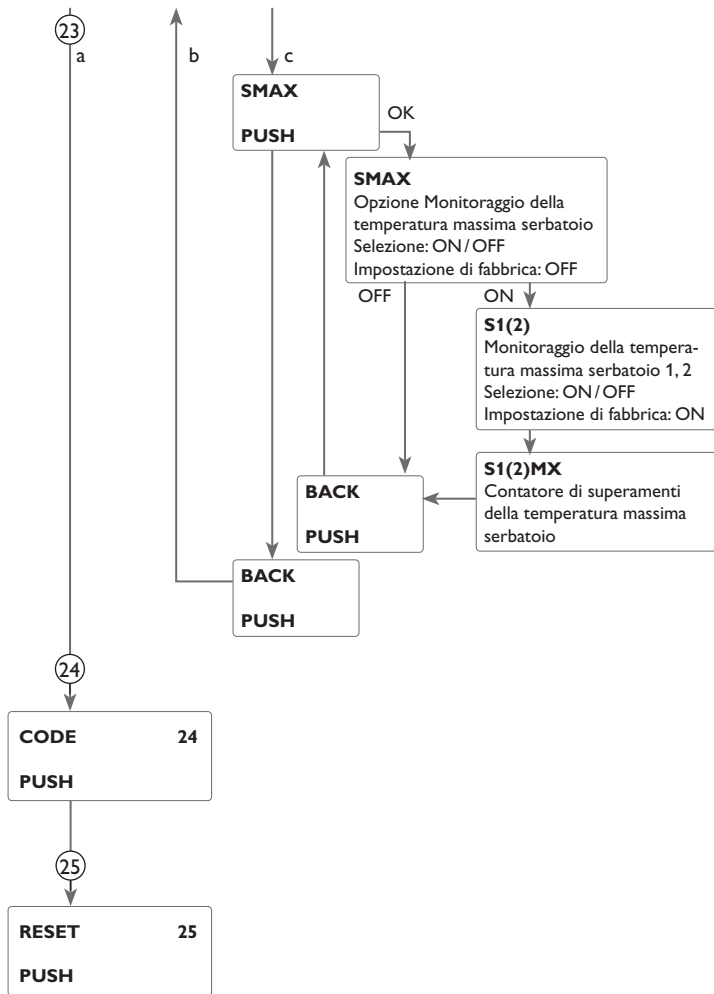

Temperatura massima del serbatoio

Questa funzione serve per rilevare e segnalare superamenti della temperatura massima immessa per il serbatoio. La centralina confronta la temperatura attuale del serbatoio con il valore massimo immesso e quindi controlla i circuiti di caricamento del serbatoio.

Il valore massimo è considerato superato se la temperatura rilevata dalla sonda serbatoio è maggiore del valore massimo immesso per il serbatoio di almeno 5 K. Il monitoraggio viene attivato solo quando la temperatura del serbatoio scende di nuovo sotto il valore massimo immesso.

Nei parametri **S1**, **S2** può essere scelto il serbatoio da monitorare. Il numero di volte in cui è stata superata la temperatura massima del serbatoio viene indicata nel parametro **S1(2)MX**. Il superamento della temperatura massima del serbatoio può essere dovuto ad una valvola difettosa .



Nota:

Quest'opzione è accessibile solo se è stato immesso il codice utente dell'installatore (vedi pagina 52).

24 CODE

Il codice utente può essere immesso nel parametro **CODE** (vedi pagina 52).

25 Reset

Con la funzione di reset si possono resettare tutte le impostazioni alle impostazioni di fabbrica. Per ciò deve essere immesso il codice utente dell'installatore (vedi pagina 52).

9 Codice utente e piccolo menu Parametri

CODICE

L'accesso ad alcuni parametri può essere limitato con un codice utente (cliente).

Installatore: **0262** (impostazione di fabbrica)

Tutti i menu e i parametri vengono visualizzati e le impostazioni possono essere modificate.

Cliente: **0000**

Il livello Installatore non è visualizzato, i parametri possono essere parzialmente modificati.

Per ragioni di sicurezza, il codice utente cliente dovrà essere ristabilito prima della consegna della centralina all'utente.

➔ Per limitare l'accesso a tale livello, immettere il valore 0000 nella voce di menu **CODE**.

Si entra nel menu Stato. Se ora si passa al menu Impostazioni, è disponibile solamente il piccolo menu riportato. Il piccolo menu si adatta al sistema scelto.

➔ Per rendere di nuovo accessibile l'accesso al livello Installatore, immettere il valore 0262 nella voce di menu **CODE**.

Piccolo menu

Canale	Impostazione di fabbrica	Area di impostazione	Denominazione
ORA	12:00	00:00... 23:59	Ora
DT E	6,0K	1,0... 50,0K	Differenza di temperatura di attivazione serbatoio
DTOFF	4,0K	0,5... 49,5K	Differenza di temperatura di disattivazione serbatoio
SER N	45 °C	5,0... 95,0 °C	Temperatura nominale serbatoio
S MAX	60 °C	4... 95 °C	Limitazione massima serbatoio
CARS	ON	ON/OFF	Caricamento serbatoio attivato
DT2ON	6,0K	1,0... 50,0K	Differenza di temperatura di attivazione serbatoio 2
DT2A	4,0K	0,5... 49,5K	Differenza di temperatura di disattivazione serbatoio 2
S2NOM	45 °C	5,0... 95,0 °C	Temperatura nominale del serbatoio 2
S2MAX	60 °C	4... 95K	Limitazione massima serbatoio 2
CARS2	ON	ON/OFF	Caricamento serbatoio 2 attivato
CODE	0000	0000/0262	Codice utente

10 Messaggi

In caso di guasto all'impianto, la spia di controllo lampeggia di rosso e un messaggio di errore appare nell'indicazione di stato. In aggiunta appare il simbolo di triangolo di emergenza sul display. Qualora si verificano diversi guasti, sul display viene visualizzato il messaggio corrispondente al guasto con maggior priorità.

In caso di errore di sonda viene disattivato il sistema e un messaggio di errore sul display. Il codice di errore corrispondente al guasto verificatosi viene ugualmente indicato.

Indicazione del codice di errore	Messaggio indicato	Funzione di monitoraggio	Causa
0001	!ROTTURA CAVO SONDA X!	Rottura cavo sonda	Rottura del cavo della sonda
0002	!CORTOCIRCUITO SONDA X!	Cortocircuito sonda	Cortocircuito del cavo della sonda
0011	!DT TROPPO ALTA!	DT troppo alta	Tcoll. > Tser caricato di 50 K
0021	!CIRCOLAZIONE NOTTURNA!	Circolazione notturna	Tra le 23:00 e 05:00 Tcoll. > 40 °C
0031	!MAN/RIT INVERT.!	!Mandata/ ritorno invertiti	Temp. coll. non aumenta dopo l'attivazione
0061	!MEMORIA DIFETTOSA!	Non è possibile registrare o modificare impostazioni	
0081	!SERBATOIO MAX SUPERATA!	Temperatura massima del serbatoio	Temperatura massima del serbatoio superata

Una volta eliminato l'errore scompare il messaggio.

➔ Per confermare la lettura di un messaggio di errore, selezionare il messaggio e tenere premuto per 2 secondi il tasto sinistro (↵).



Nota:

Il controllo di funzionamento "Mandata/Ritorno invertiti" secondo VDI 2169 può rilevare e segnalare correttamente l'errore "0031 !MAN/RIT INVERTITI!" solo se la sonda del collettore è installata direttamente all'uscita di quest'ultimo e rileva la temperatura del fluido. Se la sonda del collettore è mal posizionata, ciò può provocare l'emissione di messaggi di errore.

➔ Installare la sonda nell'uscita del collettore e immergerla nel fluido o disattivare il controllo di funzionamento "Man./Rit. Invertiti".

11 Ricerca degli errori

Se si verifica un'anomalia, appaiono dei messaggi sul display della centralina.

La spia di controllo del Lightwheel® lampeggia di rosso. Nel display viene visualizzato il simbolo  e il simbolo  lampeggia.

Guasto della sonda. Nel canale di visualizzazione della sonda viene visualizzato un codice di errore invece della temperatura.

888,8

- 88.8

Rottura del cavo.
Controllare i cavi.

Cortocircuito.
Controllare i cavi.

Le sonde di temperatura strette con morsetti possono essere controllate con un ohmmetro e hanno la resistività indicata in basso con le temperature corrispondenti.

°C	°F	Ω Pt500	Ω Pt1000	Ω KTY	°C	°F	Ω Pt500	Ω Pt1000	Ω KTY
-10	14	481	961	1499	55	131	607	1213	2502
-5	23	490	980	1565	60	140	616	1232	2592
0	32	500	1000	1633	65	149	626	1252	2684
5	41	510	1019	1702	70	158	636	1271	2778
10	50	520	1039	1774	75	167	645	1290	2874
15	59	529	1058	1847	80	176	655	1309	2971
20	68	539	1078	1922	85	185	664	1328	3071
25	77	549	1097	2000	90	194	674	1347	3172
30	86	559	1117	2079	95	203	683	1366	3275
35	95	568	1136	2159	100	212	693	1385	3380
40	104	578	1155	2242	105	221	702	1404	3484
45	113	588	1175	2327	110	230	712	1423	3590
50	122	597	1194	2413	115	239	721	1442	3695

Se si verifica un'anomalia, appaiono dei messaggi sul display della centralina.

AVVERTENZA! Rischio di scosse elettriche!



Prestare attenzione dopo aver aperto l'involucro della centralina: parti sotto alta tensione!

➔ **Prima di aprire l'involucro, assicurarsi sempre che la centralina sia staccata onnipolarmente dalla rete elettrica!**

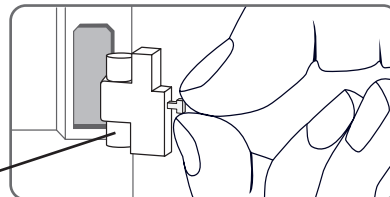

Fusibile

Il Lightwheel® o il display sono permanentemente spenti.

Premere il tasto destro (✓). È illuminato il display?

no

si

La centralina era in standby, tutto OK.

Controllare l'alimentazione elettrica della centralina. È interrotta?

no

si

Probabilmente è guasto il fusibile della centralina. Ci si può accedere togliendo la mascherina e può essere sostituito dal fusibile di ricambio fornito in dotazione.

Analizzare la causa e ristabilire l'alimentazione elettrica.

La pompa si riscalda ma il calore non viene trasportato dal collettore al serbatoio; la mandata e il ritorno hanno la stessa temperatura; eventualmente aria nel tubo.

È presente aria nel sistema?

no

sì

Sfiatare il sistema; aumentare la pressione del sistema come minimo alla pressione iniziale statica più 0,5 bar; continuare ad aumentare la pressione se necessario; attivare e disattivare brevemente la pompa.

È otturato il circuito collettore all'altezza del filtro?

sì

Sciacquare il filtro.

La pompa si attiva, disattiva, riattiva ecc.

È troppo piccola la differenza di temperatura nella centralina?

no

sì

Modificare ΔT_{on} e ΔT_{off} con valori adeguati.

È collocata al posto sbagliato la sonda del collettore?

no

sì

no

o.k.

Collocare la sonda del collettore nella mandata solare (uscita del collettore più calda); utilizzare la guaina ad immersione del collettore corrispondente.

Controllo di plausibilità dell'opzione funzione collettore a tubi.

La pompa si attiva tardi.

È troppo grande la differenza di temperatura di attivazione selezionata ΔT_{on} ?

no

sì

Modificare ΔT_{on} e ΔT_{off} con valori adeguati.

È posizionata male la sonda del collettore (ad es. sonde per superfici invece della sonda ad immersione)?

sì

Attivare la funzione collettore a tubi se necessario.

o.k.

La differenza di temperatura tra il serbatoio e il collettore aumenta molto durante il funzionamento; il circuito del collettore non può asportare il calore.

È guasta la pompa del circuito del collettore?

no

sì

Controllare/cambiare se necessario.

È calcificato lo scambiatore di calore?

no

sì

Decalcificare.

È otturato lo scambiatore di calore?

no

sì

Sciacquare.

È troppo piccolo lo scambiatore di calore?

sì

Calcolare di nuovo le dimensioni.

La pompa del circuito solare non funziona anche se il collettore è molto più caldo del serbatoio.

È accesa la spia del Lightwheel®? Se non è accesa, premere il tasto destro. È illuminato il LED di controllo della centralina?

si

no

Mancanza di corrente; controllare/cambiare i fusibili e controllare l'alimentazione elettrica.

La pompa si attiva nella modalità manuale?

no

si

La differenza di temperatura impostata per attivare la pompa è troppo grande; impostare un valore adatto.

Trasmette la centralina la corrente della pompa?

no

si

È bloccata la pompa?

si

La centralina è guasta; cambiarla.

Usare un cacciavite per muovere l'albero della pompa. Funziona di nuovo?

no

La pompa è guasta; cambiarla.

I serbatoi si raffreddano durante la notte.

Funziona anche di notte la pompa del circuito del collettore?

no

si

Controllare il funzionamento della centralina.

Di notte la temperatura del collettore è superiore a quella esterna.

no

si

Controllare il funzionamento della valvola di non ritorno nella mandata e nel ritorno.

È sufficiente l'isolamento del serbatoio?

si

no

Rinforzare l'isolamento.

a

a

Aderisce l'isolamento del serbatoio?

si

no

Cambiare o rinforzare l'isolamento.

Sono isolati gli attacchi del serbatoio?

si

no

Isolare gli attacchi.

Esce l'acqua calda verso l'alto?

no

si

Collocare l'attacco sul lato o applicarvi un sifone (arco verso il basso). Sono inferiori ora le perdite del serbatoio?

no

si

o.k.

Circola molto lentamente l'acqua calda?

no

si

Usare una pompa di ricircolo con temporizzatore e termostato di disattivazione (circolazione efficiente).

Disattivare la pompa di ricircolo e bloccare la valvola di chiusura per una notte. Diminuiscono le perdite del serbatoio?

si

no

Controllare il funzionamento notturno delle pompe del circuito di riscaldamento integrativo e se è guasta la valvola di non ritorno. È eliminato il problema?

no

Controllare la valvola di non ritorno nella circolazione dell'acqua calda - o.k.

si

no

Controllare anche le pompe che sono collegate al serbatoio solare.

Pulire e cambiare se necessario.

La circolazione per gravità nel tubo di circolazione è troppo elevata; impiegare una valvola di non ritorno più potente o installare una valvola elettrica a 2 vie dietro la pompa di circolazione; la valvola a 2 vie è aperta durante il funzionamento della pompe, altrimenti è chiusa; collegare in parallelo la pompa e la valvola a 2 vie; riattivare la circolazione. Disattivare la regolazione di velocità!

12 Indice

A		
Antibloccaggio.....	45	
B		
Bilancio termico	47	
C		
Caldia a combustibile solido.....	41	
Caratteristiche tecniche.....	33	
Caricamento alternato.....	39	
Caricamento Grande differenza	39	
Caricamento successivo.....	38	
Circolazione notturna.....	50	
Codice	52	
Codice utente	52	
Collegamento elettrico.....	6	
Comunicazione dati / bus.....	8	
Controllo di funzionamento.....	50	
D		
Disattivazione di sicurezza del collettore.....	35	
Disinfezione termica.....	46	
Display System Monitoring.....	22	
F		
Funzione antigelo	37	
Funzione booster	38	
Funzione di protezione contro le legionelle (disinfezione termica).....	42	
Funzione di raffreddamento.....	40	
Funzione riscaldamento integrativo.....	42	
Funzione termostato.....	42	
Funzione vacanza.....	44	
G		
Giorni di esercizio	32	
I		
Indicazione di anomalia.....	23	
Indicazioni	27	
Innalzamento temperatura ritorno	43	
L		
Lightwheel®.....	20	
Lingua.....	25	
Logica delle priorità.....	34	
M		
Messaggi di errore.....	52	
Messa in funzione.....	24	
Modalità manuale	20, 45	
Montaggio	6	
O		
Opzione drainback.....	37	
Ora e data.....	49	
P		
Panoramica dei sistemi	9	
Panoramica del menu	20	
Panoramica del menu principale.....	31	
Pompa HE	7	
R		
Raffreddamento collettore.....	35	
Regolazione della differenza di temperatura (regolazione ΔT)	33	
Regolazione di velocità	33	
Regolazione ΔT	33	
Relè parallelo	46	
Resettare i valori di bilancio.....	21	
Ricerca guasti	53	
S		
Schema di sistema	22	
Selezione sistema	32	
Sonde	48	
Spia di controllo	20	
Struttura del menu	20	
T		
Temperatura minima e massima	32	
Temperatura minimale collettore.....	36	
Tipi di sonda.....	48	
V		
Valori di bilancio.....	24, 32	

La ditta rappresentante:

LK Armatur AB

Garnisonsgatan 49
SE-254 66 Helsingborg
Sweden

LK Armatur Deutschland GmbH

Alte Reichsstraße 15
DE-32549 Bad Oeynhausen
Deutschland